



基于有限元分析 及理论计算的驱 动桥轴头改进设

计

汇报人：

2024-01-17



目录

- 引言
- 有限元分析基本理论
- 驱动桥轴头结构分析与优化
- 理论计算与仿真分析
- 实验验证与性能评估
- 总结与展望





01

引言



研究背景和意义



驱动桥轴头是汽车传动系统中的重要部件，其性能直接影响汽车的行驶安全性和稳定性。

随着汽车工业的快速发展，对驱动桥轴头的性能要求不断提高，传统的设计方法已无法满足现代汽车的需求。

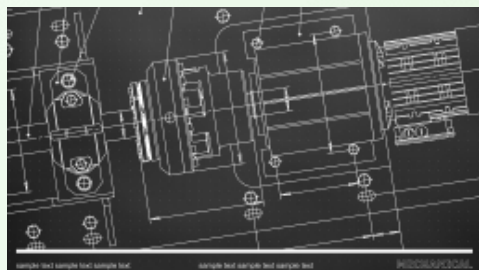
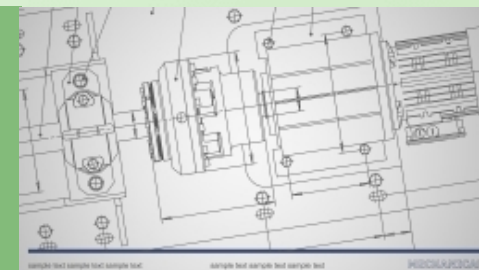

基于有限元分析及理论计算的驱动桥轴头改进设计，可以提高设计精度和效率，缩短产品开发周期，降低成本，具有重要的现实意义和工程应用价值。



国内外研究现状及发展趋势

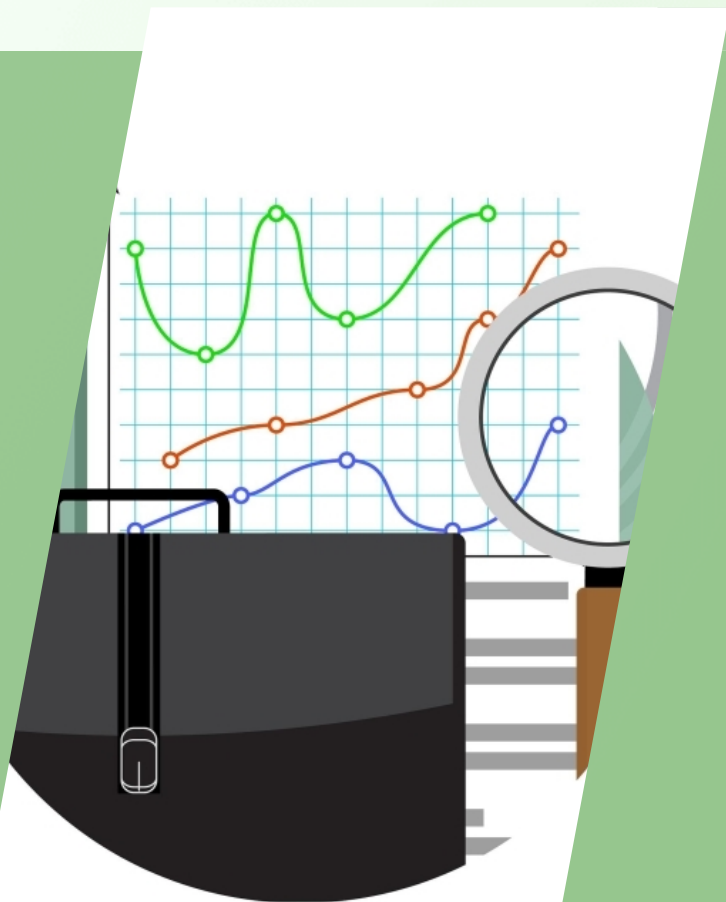

国内外研究现状

目前，国内外学者在驱动桥轴头设计方面开展了大量研究工作，主要集中在结构优化、疲劳寿命预测、可靠性分析等方面。然而，现有研究大多基于传统的设计方法和经验公式，缺乏精确的理论计算和有限元分析支持。

发展趋势

随着计算机技术和有限元理论不断发展，基于有限元分析的驱动桥轴头设计已成为研究热点。未来，将进一步探索高精度建模、高效求解算法、多物理场耦合分析等方面的研究，以提高驱动桥轴头的设计水平和产品质量。





研究内容和方法



研究内容

本研究旨在基于有限元分析和理论计算，对驱动桥轴头进行改进设计。具体内容包括建立精确的有限元模型、进行静力学和动力学分析、优化结构设计、预测疲劳寿命等。



研究方法

采用理论计算、有限元分析和实验验证相结合的方法进行研究。首先，建立驱动桥轴头的三维实体模型和有限元模型；其次，利用有限元软件进行静力学和动力学分析，获取关键部位的应力、应变和位移等响应；然后，根据分析结果进行结构优化设计，提高轴头的承载能力和疲劳寿命；最后，通过实验验证改进设计的有效性和可行性。



02

有限元分析基本理论





有限元法概述

01

数值分析方法

有限元法是一种高效能、常用的数值分析方法，用于求解各种复杂工程问题。

02

离散化思想

该方法将连续的求解域离散为一组有限个、且按一定方式相互连接在一起的单元组合体，通过求解每个单元的近似解，进而得到整个求解域的近似解。

03

广泛适用性

有限元法可应用于各种复杂形状、不同材料属性和边界条件的工程问题，具有广泛的适用性。





有限元分析基本步骤

● 前处理

建立问题的几何模型，进行网格划分，定义材料属性、边界条件等。

● 求解

选择合适的求解器，对离散化后的模型进行数值计算，得到每个节点的位移、应力等结果。

● 后处理

对计算结果进行可视化处理，提取关键信息，进行结果分析和评估。

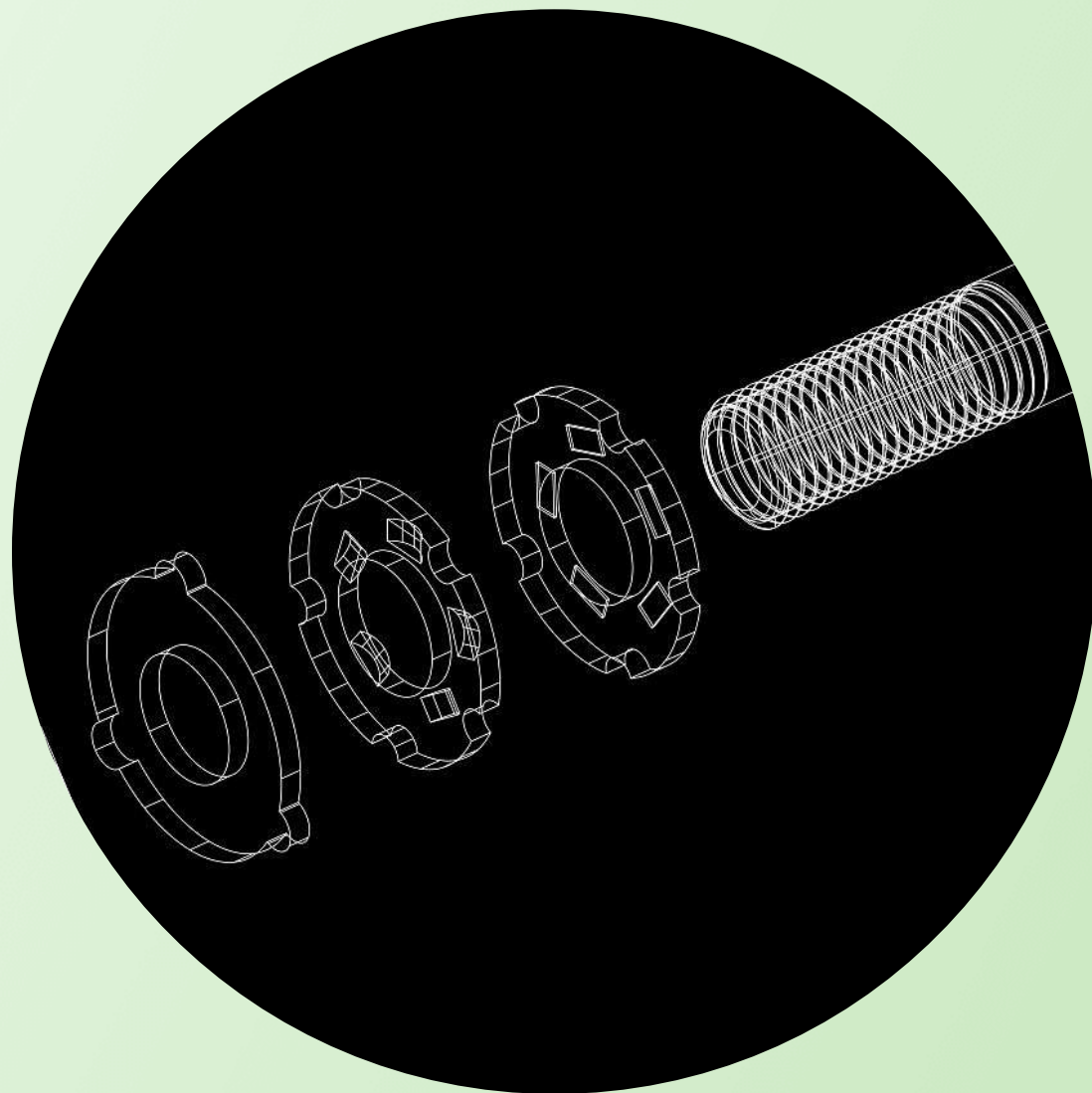



有限元法在机械设计中的应用

结构分析

通过有限元法对机械结构进行静力分析、动力分析等，以评估其强度、刚度等性能。

疲劳分析

预测机械结构在交变载荷作用下的疲劳寿命和疲劳破坏形式。

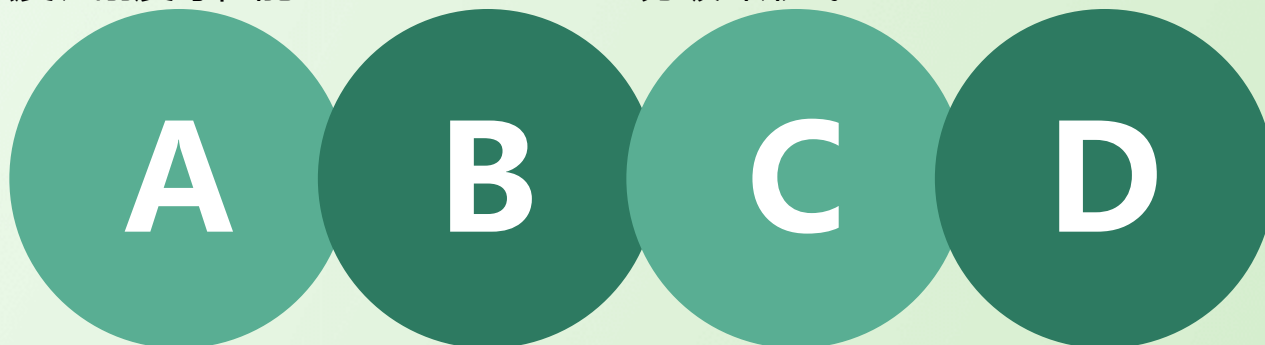

优化设计

利用有限元分析结果指导机械结构的优化设计，提高产品性能和质量。

热分析

研究机械结构在工作过程中的热传导、热应力等问题，以确保其正常工作。



03

驱动桥轴头结构与优化





驱动桥轴头结构特点

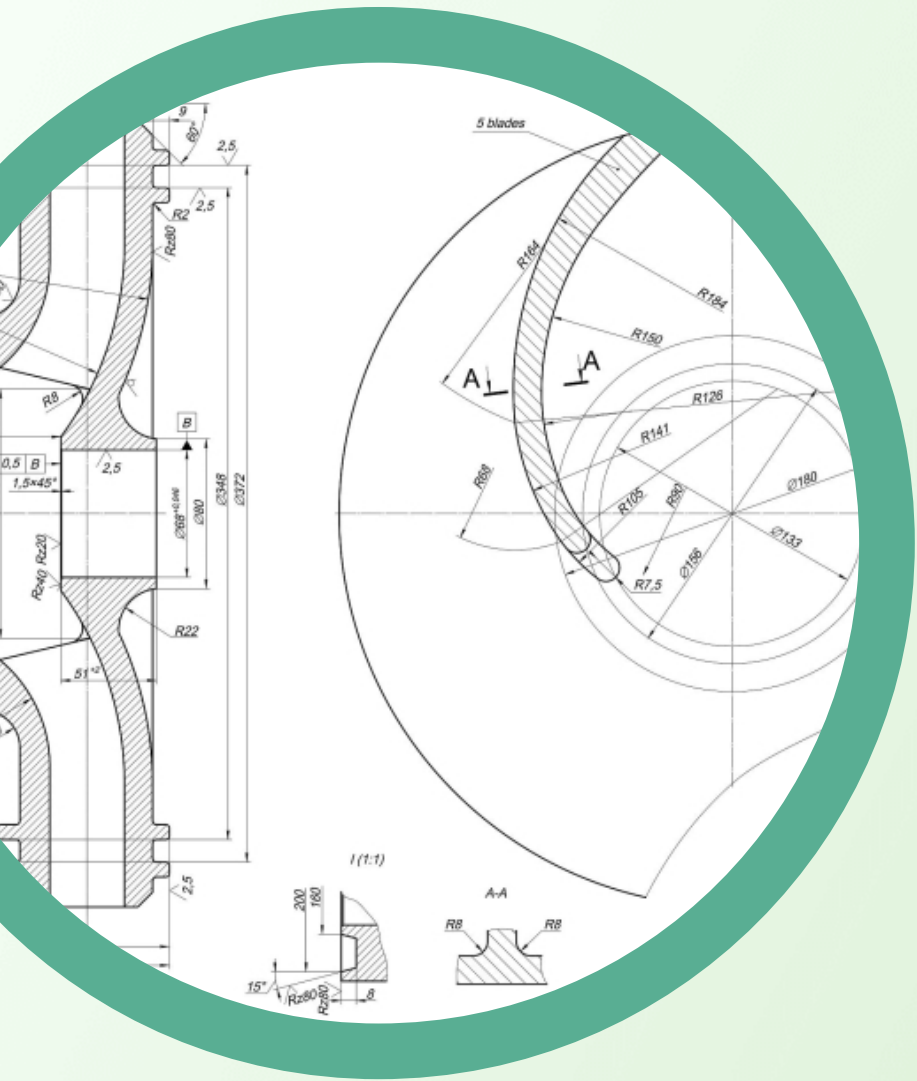

01

承载特性

驱动桥轴头是汽车传动系统中的重要部件，承受着来自发动机和车身的复杂载荷，其结构需具备足够的强度和刚度。

02

连接方式

轴头通过轴承与驱动桥壳体连接，实现动力传递和支撑作用，同时需保证连接的稳定性和可靠性。

03

制造工艺

轴头的制造精度和材料性能对驱动桥的整体性能和使用寿命具有重要影响。

基于有限元法的结构分析

有限元模型的建立

根据驱动桥轴头的实际结构和受力情况，建立精确的有限元模型，包括网格划分、边界条件设置等。

静态分析

通过有限元软件对轴头进行静态分析，计算其在不同工况下的应力、应变和位移分布，评估其强度和刚度是否满足设计要求。

动态分析

考虑轴头在实际工作过程中的动态特性，如振动、冲击等，通过有限元软件进行模态分析和瞬态动力学分析，了解其动态响应特性。

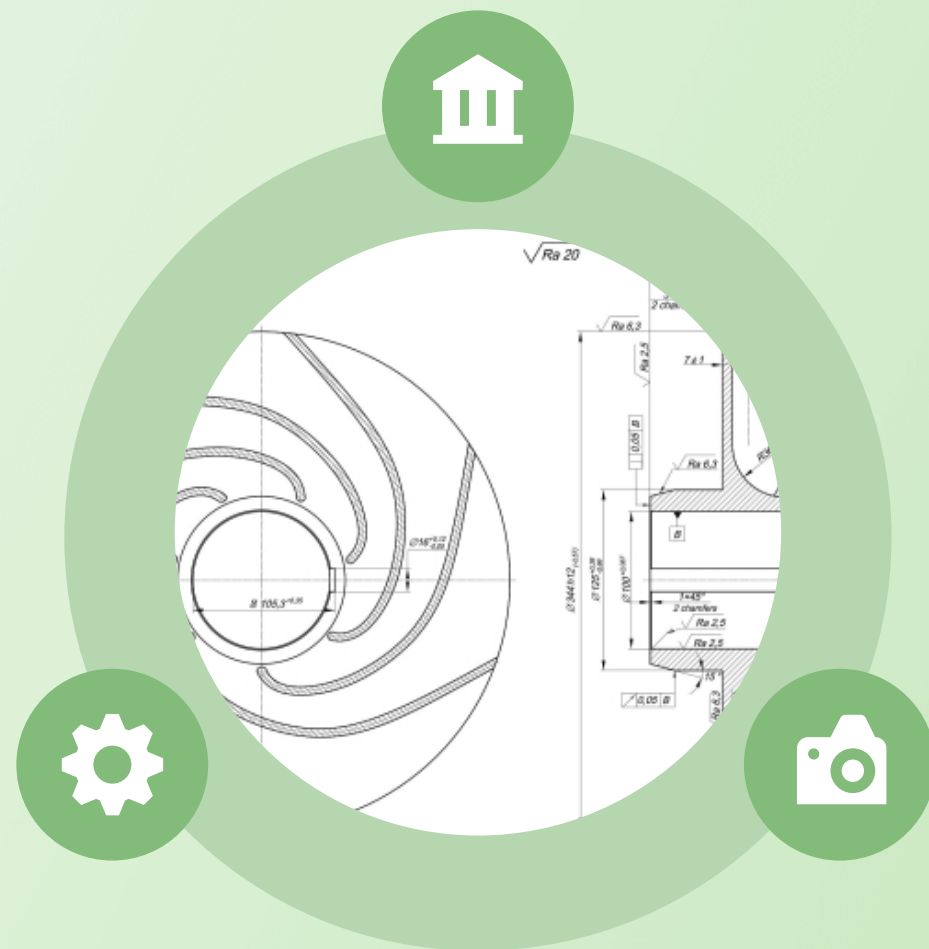



结构优化设计与改进方案

结构拓扑优化

针对轴头应力集中和刚度不足的区域，采用拓扑优化方法对其进行改进，如增加加强筋、改变截面形状等，以提高其承载能力和抗疲劳性能。

材料选择与优化

选用高强度、轻量化的新材料替代传统材料，如铝合金、钛合金等，降低轴头质量的同时提高其力学性能。

制造工艺改进

采用先进的制造工艺，如精密铸造、热处理、表面强化处理等，提高轴头的制造精度和表面质量，增强其耐磨性和耐腐蚀性。

以上内容仅为本文档的试下载部分，为可阅读页数的一半内容。如要下载或阅读全文，请访问：
<https://d.book118.com/005240302133011221>