

# Panasonic®

## 使用说明书 微蒸烤炸一体机 型号: NN-CS3000 仅家庭用



型号: NN-CS3000

使用前, 请仔细阅读本说明书及保修证并妥善保管



请扫描此二维码下载手机客户端。

手机微信扫描二维码  
关注松下服务官方微信平台



在线人工客服  
一键报修报装  
服务进度查询  
获取新品咨询



Panasonic 顾客咨询服务中心:

4008-811-315



Panasonic 官方网站 <http://www.panasonic.com>

社内检查合格产品

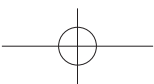
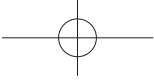

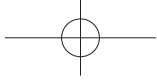

# 目次

|                |       |
|----------------|-------|
| 产品的放置 .....    | 5     |
| 产品安全注意事项 ..... | 6-10  |
| 烹调注意事项 .....   | 11    |
| 产品附件 .....     | 12-13 |
| 功能指示 .....     | 14-15 |
| 加热原理 .....     | 16-18 |
| 烹调用具的选择 .....  | 19-20 |
| 控制面板 .....     | 21    |
| WiFi 设置 .....  | 22-24 |
| 触控画面 .....     | 25-26 |
| 便利工具 .....     | 27-30 |
| 炉灯切换 .....     | 31    |
| 使用要点 .....     | 32    |
| 关于履历 .....     | 33    |
| 由菜单搜索食谱 .....  | 34-35 |
| 微波火力设定 .....   | 36    |
| 微波解冻设定 .....   | 37    |
| 变频解冻设定 .....   | 38    |
| 解冻技巧 .....     | 39    |
| 减脂蒸设定 .....    | 40    |
| 随心蒸设定 .....    | 41    |
| 烧烤设定 .....     | 42    |
| 空气炸设定 .....    | 43    |
| 发酵设定 .....     | 44    |
| 烘烤设定 .....     | 45-47 |
| 蒸气烘烤设定 .....   | 48-50 |
| 速蒸设定 .....     | 51    |
| 润烤设定 .....     | 52    |
| 速烤设定 .....     | 53-54 |
| 养生炖设定 .....    | 55    |
| 追加蒸气设定 .....   | 56    |

( 下页继续 )

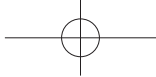

# 目次

|                       |       |
|-----------------------|-------|
| 儿童安全锁设定/取消 .....      | 57    |
| 餐具消毒设定 .....          | 58    |
| 自动清洁设定 .....          | 59-61 |
| 炉腔除味 .....            | 59    |
| 炉腔清洁 .....            | 59    |
| 蒸气系统清洁 .....          | 60    |
| 柠檬酸清洗 .....           | 61    |
| 感应加热设定 .....          | 62    |
| 早餐设定 .....            | 63    |
| 保温设定 .....            | 64    |
| 牛奶/熟豆浆设定 .....        | 65    |
| 自动菜单设定 .....          | 66-68 |
| 微波加热原理 .....          | 69    |
| 食物的特性 .....           | 69    |
| 烹调技巧 .....            | 70    |
| 微波解冻建议时间 .....        | 71    |
| 再加热食谱建议烹调时间 .....     | 72    |
| 常用食谱建议烹调时间 .....      | 73    |
| 清洁保养 .....            | 74-75 |
| 要求维修服务之前 .....        | 76-79 |
| 产品中有害物质或元素名称及含量 ..... | 80    |
| 食品接触用信息 .....         | 80    |
| 软件著作权相关 .....         | 81    |
| 规格 .....              | 82    |
| 烹调指南 .....            | 85-封底 |

# 产品的放置

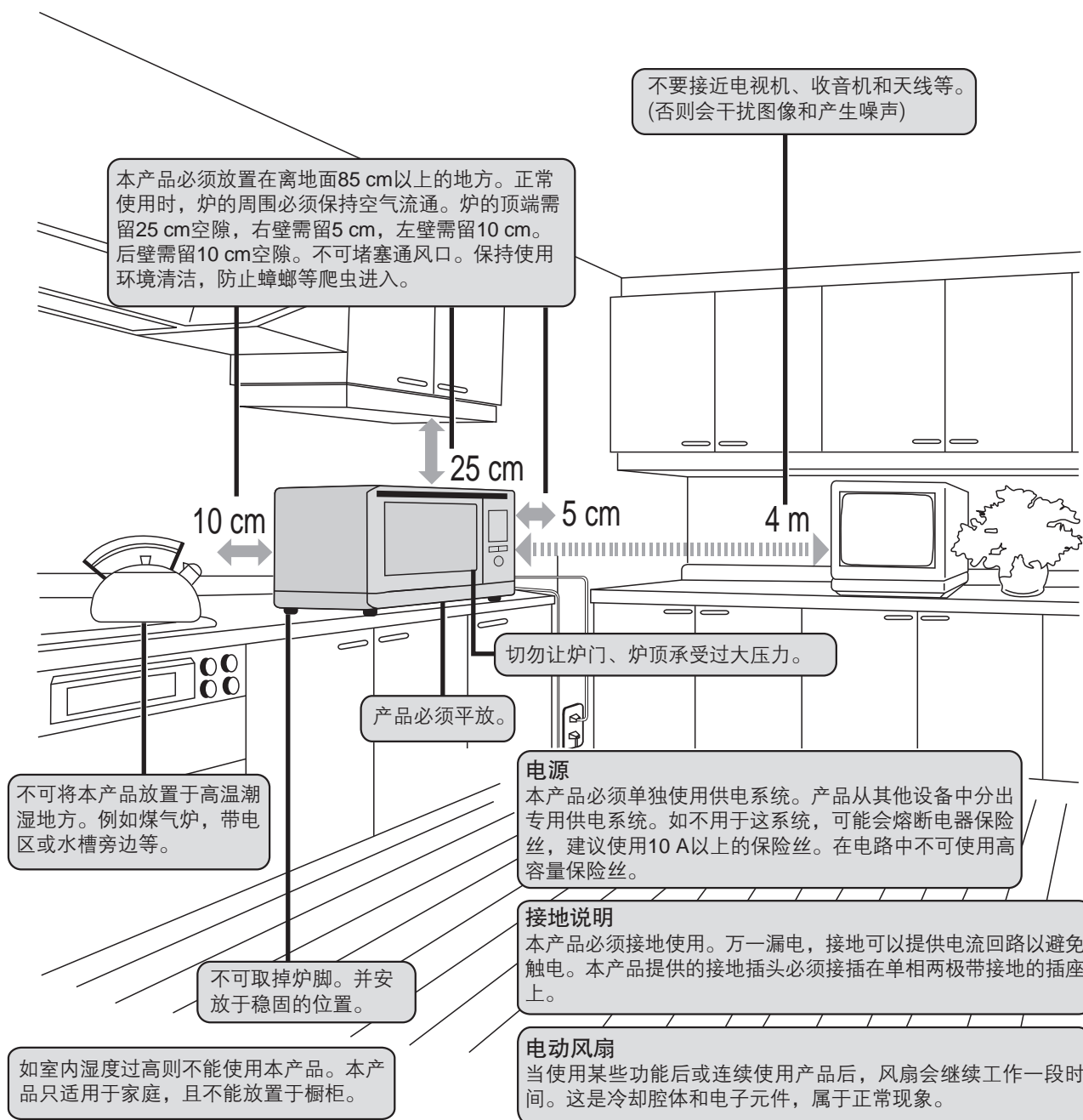

## 附注：

以上图示仅供参考，请以实物为准

# 产品安全注意事项

## 安全注意事项(重要的安全说明)

### I 使用本产品前请确认以下各项:

炉门、炉体是否有损伤、开裂。



若有变形、损伤或开裂,会发生微波泄漏,切勿使用。

禁止

炉门内侧金属绝缘(或防泄漏)网板是否弯曲、变形。



若发生弯曲或变形,切勿使用。

禁止

开门按键或门钩是否正常



若开门按键不能正常使用或门钩损坏,切勿使用。  
注:并非所有机种都具有开门按键或门钩。

禁止

炉门上的金属绝缘网板及炉腔内是否沾上食物或聚积油污。



若沾上食物或聚积油污,在微波加热时容易产生打火现象,因此请定期清洁保养。

注意安全



使用前,请仔细阅读说明书,本产品只适用于本说明书所说明的用途。

注意安全



必须接地

本产品必须接地使用。万一漏电,接地可以提供电流回路以避免触电。电源插头必须插在单相两极带接地的插座上。

### II 请注意预防以下事项发生,否则会引起微波泄漏、产品损坏或人身伤害等危险情况。

#### 1. 禁止事项



**警告:** 如果门或门密封圈已损坏,不得再使用,直到有资格的维修人员修好为止。

禁止

注:切勿损坏炉门的安全锁,包括门钩、门铰链等安全部件。如需维修请拨打 Panasonic 顾客咨询服务中心或联系 Panasonic 认定维修店进行修理。



禁止分解

**警告:** 除有资格的维修人员外,其他人员进行检修操作都是非常危险的,包括拆下防止微波能量泄漏的防护盖等操作。

请勿擅自对本产品进行拆卸、修理以及改造。

注:如需维修,请拨打 Panasonic 顾客咨询服务中心或联系 Panasonic 认定维修店进行修理。



禁止

当发现产品工作不正常时,切勿继续使用。

注:如需维修,请拨打 Panasonic 顾客咨询服务中心或联系 Panasonic 认定维修店进行修理。



禁止

当使用微波进行烹调时,切勿放入金属物体,包括金属容器、金属装饰的碟盘或任何金属类的装饰品等。

注:微波专用金属附件(蒸烤架)以及铝箔请按照说明书的要求进行使用。

# 产品安全注意事项

(继续)



禁止

水箱出现裂纹或缺口时，请勿继续使用，以免引起因漏水而导致的漏电或触电。

注：如需购买水箱，请拨打 Panasonic 顾客咨询服务中心或联系 Panasonic 认定维修店。



禁止湿手触摸

切勿用湿手触摸或插拔电源插头，可能会引起触电。



禁止

插座孔变松时或电源线、电源插头有损坏时，切勿使用。



禁止

不可放置于高温潮湿的地方。例如煤气炉、带电区或水槽旁边。



禁止

不可敲击控制面板、机壳、炉腔、炉门等部件，以免产品故障。



禁止

**警告：**不要使用粗糙擦洗剂或锋利的金属刮刀清洁产品门的玻璃。如果产品门的玻璃表面会擦伤，这样做会导致玻璃粉碎。



禁止

本产品仅适用于家庭烹调，不能用于实验室试验或其它商业用途，且不能放置在橱柜中使用。



禁止

请勿堵塞吸气口，排气口，否则可能造成火灾。



禁止

器具不能在外接定时器或独立的遥控控制系统的方式下运行。

请经常保养，避免垃圾、灰尘等堵塞吸气口、排气口。



注意安全

使用多年之电器，应主动联系相关业者进行检修及保养，以提高商品使用的安全性。



注意安全

一定要用中性 / 软性的清洁剂清洁，不要让清洁剂残留，以防微波泄露。

## 2. 危险事项



当心火灾

切勿将易燃物品放在产品周围或炉腔内，以免导致起火。

**如发现有烟雾，应关掉器具开关或拔掉电源插头，并保持炉门关闭，以抑制火焰蔓延。**



必须拔出插头

按[取消]键，然后拔去电源插头或关掉屋内电源总开关。



当心火灾

切勿用于产品说明书所告知的用途之外，例如用于烘干物品等，这样可能会引起火灾。



注意安全

不清洁产品会致使器具表面劣化，这会影响器具的寿命，可能会导致危险的情况。

# 产品安全注意事项

(继续)



当心微波

切勿使用本产品加热化学试剂或其它非食物制品，以免引起微波外泄。



注意安全

使用电器时，电源线应保持平顺，不得受到物品挤压、曲卷或拉扯，以维护使用安全性。



当心触电

避免可能对电线和电源插头造成损伤的动作或行为，如将电源线或插头浸入水中，将电源线靠近高温处，或者强行弯折、扭曲、拉伸、重压、捆扎电源线等。因为破损后使用，可能会引起短路、触电、起火等危险事故。器具不得浸入水中。

## 3. 注意安全事项



注意安全

**警告：**请勿让儿童等不熟悉产品操作的人员使用。只有在已经提供充分指导以使儿童能够采用安全的操作，并且明白不正确的使用会造成危险时，才能允许儿童在无人监控的情况下使用。

注：产品使用时及使用后，机壳表面、排风口、炉门以及腔体温度较高，为了避免烫伤，请不要用手触摸。



注意安全

烹调途中进行搅拌、食物翻转或烹调结束后拿取食物时，器皿及食物的温度很高，请使用隔热手套或锅夹，以免烫伤。



注意安全

使用与蒸气相关的功能时，如需打开炉门对食物进行搅拌、翻转或重新排放等操作时，请注意保持距离，以免蒸气烫伤脸部或手。



注意安全

器具不打算由儿童或有肢体、感官或精神能力缺陷的人使用，除非有负责他们安全的人对他们进行与器具使用有关的监督和指导。



注意安全

应照看好儿童，确保他们不玩耍本器具。



注意安全

首次使用烘烤功能时，如有白烟冒出，并非是故障现象。这是由于元器件的保护油受热挥发所致。



注意安全

炉门开启时，切勿在炉门上拖拉容器，且炉门负重不能超过5公斤。

注：此项仅适用于下拉门机种。



注意安全

切勿让铝箔包装碰触到炉腔内壁，以免工作时产生打火现象而损坏本产品。

注：微波专用蒸烤架请按照说明书的要求进行使用。



注意安全

**切勿在没有放置食物的情况下启动本产品，因为当没有食物或水分在炉内吸收微波能量时，微波能量不停地在炉内反射，会引起炉内温度过高而发生异常。**

注：本说明书特别许可的情况除外



注意安全

器具在使用期间会发热。注意避免接触烤箱内的发热单元。**警告：**在使用时可触及部分可能会发热。儿童应远离。



注意安全

器具不能安装在装饰性门后面以免过热。



# 产品安全注意事项

(继续)

## 4. 指示事项

### 仅使用适合的器皿



必须

使用各种不同材质的器皿前应先确认是否可用于产品功能。金属包装袋不可使用。当加热用塑料或纸包装的食物时，应注意观察产品，因为有着火的可能。

### 不能直接在炉腔中烹调食物



必须

食物必须放置在合适的器皿中，并配合产品的附件使用或直接放置在产品附件上使用



必须

取出烹调完的食物或在烹调途中进行搅拌翻转时，必须使用锅夹或隔热手套，以免烫伤。因为热量会从高温的食物传到容器、玻璃转盘或平板玻璃上。



当心高温表面

烹调过程中及烹调结束后，产品表面及内部温度很高。切勿立即清洁，务必在其冷却后再进行清洗，以避免发生烫伤。儿童应远离。



必须拔出插头

请定期清除电源插头上的灰尘。长期不使用时，请拔出电源插头。拔除电源插头时不要拉拽电线，请手握插头拔除。



必须拔出插头

清洁前请拔出电源插头，不可使用具有腐蚀性的清洁剂，以免损坏或腐蚀产品。



必须

请使用蒸馏水、纯净水或过滤后的水，不能使用矿泉水或自来水。

## III 使用烧烤功能时，请注意以下事项：



注意安全

首次使用各种烧烤功能时，如有白烟冒出，这是由于元器件的保护油受热挥发所致，并非是故障现象。



注意安全

**警告：**当器具以组合模式工作，因温度升高，儿童必须在成人的监督下使用。烧烤烹调时以及烹调完毕后机壳表面、排风口及炉门温度较高，为了避免烫伤，请不要用手触摸。



注意安全

烧烤烹调结束后，烧烤辅助器皿及食物温度很高，请使用隔热手套拿取食物和器皿。



注意安全

清洁炉腔必须待炉腔完全冷却之后方可进行。在清洁时，请务必小心用软布擦拭。

# 产品安全注意事项

( 继续 )



注意安全

烧烤烹调时（含速烤模式），可使用专用烤架。但在微波烹调时，不可使用，以免发生打火现象。



注意安全

使用速烤功能时，不可将铝质或其它金属制容器直接放置于烤架上，应在两者之间放置微波安全碟，以免发生打火现象。

## IV 使用与蒸气相关的功能时，请注意以下事项：



禁止

水箱出现裂纹或缺口时，请勿继续使用，以免引起因漏水而导致的漏电或触电。

注：如需购买水箱，请拨打 Panasonic 顾客咨询服务中心或联系 Panasonic 认定维修店。



注意安全

使用与蒸气相关的功能时，如需打开炉门进行翻面或搅拌等操作，请注意保持距离，以免蒸气烫伤脸部或手。

## 使用 WiFi 功能时，请注意以下事项：



禁止

不得设置在医疗设备附近。不得靠近医疗设备。无线 LAN 设备发出的电波可能对医疗设备造成影响，导致误动作，造成事故。



必须

离开心脏起搏器安装部位至少 15 cm。可能因无线 LAN 设备发出的电波对心脏起搏器的工作造成影响。



禁止

不得在自动门、火灾报警器等自动控制设备附近使用。无线 LAN 设备发出的电波可能对自动控制设备造成影响，导致误动作，造成事故。

# 烹调注意事项



禁止

**警告：**禁止加热装在密封容器内的液体或其它食物，因为这样可能发生爆炸。例如**婴儿奶瓶，罐头食品，密闭玻璃瓶等**。因为当气压增加，瓶罐可能会爆炸。



禁止

**微波火力功能不能用来加热带壳的鲜蛋和已煮熟的蛋，因为在用微波加热时甚至加热之后它们可能会发生爆炸。带壳的食物（如鸡蛋、板栗等）以及未刺破的蛋黄，由于压力会使鸡蛋、板栗或蛋黄爆裂，容易引起产品受损、人员烫伤、受伤等事件发生。**



禁止

不可用微波煎炸食物，以免发生油滴飞溅，烫伤烹调操作者。



当心火灾

加热塑料或纸包装的食物时，应注意观察本产品，因为有着火的可能，例如快餐食物等。



注意安全

**当加热汤类、汁类或饮品等液体食物时，可能发生液体突然沸腾而飞溅，导致操作者烫伤。因为微波加热饮料会导致延迟喷溅沸腾，取出时必须小心谨慎。因此，在烹调时，请留意以下各点：**

- (a) 避免使用“直身窄口”或壁厚细长的容器。
- (b) 不要过度加热。否则在取出食物时，会由于突然地沸腾，导致液体飞溅而烫伤操作者。
- (c) 液体食物加热时，液体不要少于容器的八成满。因为加热少量的液体食物会由于沸腾而导致液体突然地飞溅。
- (d) 加热前以及加热途中请略加搅拌。
- (e) 加热后，先让食物在炉内搁置片刻，略加搅拌后取出。
- (f) 使用奶瓶和婴儿食品罐加热食物后应经过搅拌或摇动，喂食前应检查瓶内食物的温度，避免烫伤。



必须

土豆、苹果、红肠、鸡翅等带皮的食物在烹调前必须用叉或刀穿孔以防止烧焦破裂或爆裂。



必须

烹调爆米花必须用微波专用的爆米花器皿盛载。另外一些纸袋包装的微波爆米花可以直接用微波烹调。请按照食品制造商的说明指示及用法进行。烹调爆米花时，请加倍注意，切勿离开。



必须

不可使用一般的温度计，必须使用测肉温度计检查烹调结果。如果烹调不足则再放入炉内继续烹调。



必须

**烹调时，必须控制烹调时间，时刻关注所需加热食物，切勿远离。过度加热食物可能引起冒烟、着火。**



注意安全

**烹调食谱仅提供了烹调的大约时间。影响烹调时间的因素有：所喜欢的生熟程度、开始温度、海拔高度、份量、大小、食物形状和容器的种类等。如果您熟悉产品的操作，则可以适当参照以上因素，调整烹调时间。**

# 产品附件

| 功能            |               | 蒸烤架   | 玻璃盘   | 烘烤盘   | 蒸烤盘   |
|---------------|---------------|---|---|---|---|
|               |               |  |  |  |  |
| 微波火力          | 微波            | ✗   | ✓   | ✗   | ✗   |
| 烧烤            |               | ✓   | ✓   | ✓   | ✓   |
| 烘烤 / 发酵 / 空气炸 | 热风            | ✓   | ✓   | ✓   | ✓   |
| 随心蒸           | 纯蒸气           | ✓   | ✓   | ✓   | ✓   |
| 减脂蒸           |               | ✓   | ✓   | ✓   | ✓   |
| 速蒸            | 微波 300 W + 蒸气 | ✓*  | ✓   | ✗   | ✗   |
| 润烤            | 烧烤 + 蒸气       | ✓   | ✓   | ✓   | ✓   |
| 蒸气烘烤          | 烘烤 + 蒸气       | ✓   | ✓   | ✓   | ✓   |
| 速烤            | 烧烤 + 微波       | ✓*  | ✓   | ✗   | ✗   |
|               | 烘烤 + 微波       | ✓*  | ✓   | ✗   | ✗   |
|               | 烧烤 + 烘烤       | ✓   | ✓   | ✓   | ✓   |
|               | 烧烤 + 烘烤 + 微波  | ✓*  | ✓   | ✗   | ✗   |
| 养生炖           | 蒸气 + 烘烤       | ✓   | ✓   | ✓   | ✓   |

\* 金属容器不能直接放置在蒸烤架上。



将食物直接放置在蒸烤架上或在蒸烤架上放置一个耐热玻璃容器。

附注：

1. 图示仅供参考，请以实物为准。
2. 本产品自带附件参见上面表格，其它在本说明书内提及到的烹调用具都需自行购买，例如隔热手套等。

# 产品附件

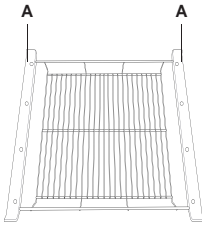
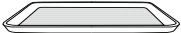
( 继续 )

| 附件示意图   | 使用   |  |
|---|--|--|
|    | <ol style="list-style-type: none"> <li>1. 烧烤或蒸气功能使用蒸烤架时，放在上层、中层或下层凸轨上。</li> <li>2. 组合模式内含有微波功能的在使用蒸烤架时，不能直接将任何金属容器放在蒸烤架上。</li> <li>3. 仅微波模式不能使用蒸烤架。</li> <li>4. 蒸烤架上的 A 部品，使用时请勿拆卸，勿丢弃。</li> </ol> | <p>共同点：</p> <p>本产品附件取放时，勿在炉门窗上拖动，以免损坏炉门窗。</p> <p>本产品附件上的最大放置重量为 4 千克（包含食物和餐具）。</p> <p>使用后，附件及整个炉腔内壁及顶部都很烫，以隔热手套拿取，切勿用手接触，以免烫伤。</p> <p>经常清洁本产品附件。</p> |
|    | <ol style="list-style-type: none"> <li>1. 使用烘烤，烧烤或蒸气模式时，玻璃盘可以直接放置在平板玻璃上用来接多余的油脂和水分。</li> <li>2. 组合模式下，玻璃盘可以放置在蒸烤架上使用。</li> <li>3. 如果玻璃盘很烫，在清洗或置入冷水前，请先将其冷却，否则很容易造成玻璃盘损坏或破裂。</li> </ol>             |  |
|   | <ol style="list-style-type: none"> <li>1. 烘烤盘仅用在烘烤，烧烤或蒸气模式。微波或含微波的组合模式下不能使用此附件。可将烘烤盘放到上层、中层或下层凸轨上使用。</li> <li>2. 使用烘烤模式进行 2 层烹调时，可以将烘烤盘放在下层凸轨上，蒸烤盘放在上层凸轨上。</li> </ol>                              |  |
|  | <ol style="list-style-type: none"> <li>1. 蒸烤盘仅用在烘烤，烧烤或蒸气模式。微波或含微波的组合模式下不能使用此附件。可放到上层、中层或下层凸轨上使用。</li> <li>2. 烹调食物时，把食物放在蒸烤盘中间波浪状区域。避免因食物进入周边的凹槽而不能完全烧熟。</li> </ol>                                 |  |

## 附注：

1. 图示仅供参考，请以实物为准。
2. 自动菜单中请根据烹调指南的提示使用合适的附件，以达到理想的烹调效果。

# 功能指示

## 1. 开门手柄

在烹调途中，炉门打开将停止烹调。关上炉门并按 [开始] 键后，继续进行烹调。炉门打开后，炉灯会持续点亮约 1 分钟，然后自动熄灭。烹调途中打开炉门无微波外泄。

## 2. 门玻璃

## 3. 炉门安全锁

为了避免受伤，切勿将手指，小刀，勺子等其他物件插入到插销孔中。

## 4. 电源插头

## 5. 电源线

## 6. 平板玻璃

烹调结束待平板玻璃冷却后再进行清洁。不得将食物直接放在平板玻璃上。应始终将食物放在微波专用容器中或容器支架上。

## 7. 蒸气口

## 8. 禁止触摸标识

## 9. 顶面加热器

## 10. 循环风扇加热器

## 11. 炉灯 (LED 灯)

## 12. 附件凸轨 (上 / 中 / 下)

## 13. 门铰链

门开或门关时，切勿把手指伸入。

## 14. 操作注意标签

## 15. 中国能效标识标签

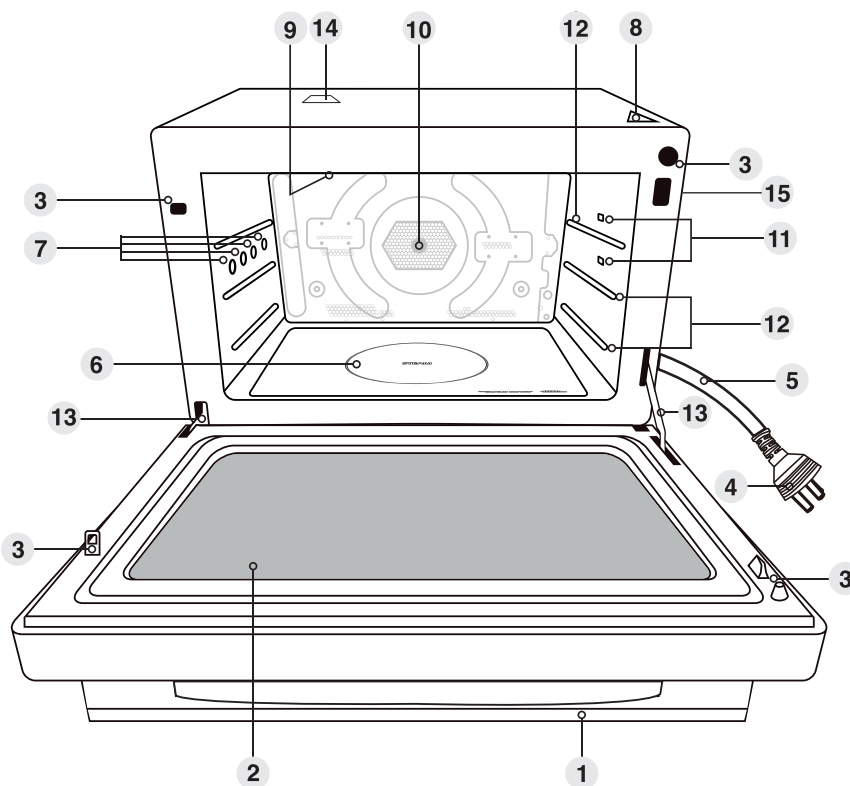

## 水箱的操作指南:

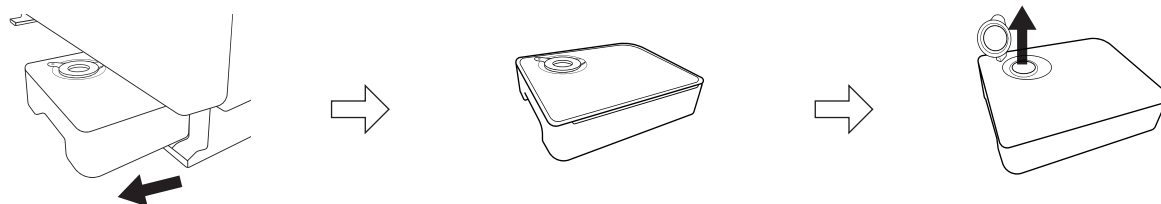

## 附注:

图示仅供参考，请以实物为准。

以上内容仅为本文档的试下载部分，为可阅读页数的一半内容。如要下载或阅读全文，请访问：<https://d.book118.com/015010241304011303>