

SEKONIC

测光表
使用说明书

DIGITALMASTER

L-758DR

L-758D

L-758 *CINE*

空白页

安全注意事项

使用本产品之前，请先仔细阅读本篇“安全注意事项”，然后再正确使用测光表。

 **警告** 表示有危险或不安全使用可导致人身伤害或死亡。

 **注意** 表示有危险或不安全使用可导致人身伤害或损坏测光表。

注： 指出操作时的注意事项或限制。请阅读注的内容，避免错误使用测光表。

参考： 提供操作中有用的参考信息以及相关功能。建议阅读参考事项。

 **警告**

- 请把测光表放置在幼儿不能接触的地方，避免挂带意外卷在幼儿脖子上导致其被勒死的事故。
- 请勿把同步线接口保护盖放在儿童可以接触到的地方，避免其吞下导致窒息的危险。
- 不要把电池丢到火里、短路、拆开、加热或充电，否则有可能因其破裂而造成损坏、伤害或污染环境。

 **注意**

- 采用同步线闪光模式时，用湿手、在雨中、靠近水边或很潮湿的环境下操作测光表，有触电和损坏产品的危险。上述情况下建议使用无线闪光模式或无线触发闪光模式。在潮湿或下雨的环境中使用测光表时，要把同步接口保护盖装上。
- 切勿通过取景器直视太阳，以免损伤眼睛。
- 请勿拆卸产品进行改装或更换部件。测光表出现故障时，只能由合格授权的人员进行维修。

目录

安全注意事项

目录

1. 部件名称	1
1. 测光表部件	1
2. 附件	2
2. 液晶显示屏 (LCD) 的说明	3
3. 准备使用	7
1. 扣上挂带	7
2. 安装电池	7
3. 检查电池电量	7
4. 在测量过程中或使用记忆功能时更换电池	8
5. 自动关机功能	8
6. 设定ISO1的感光度	8
7. 设定ISO 2的感光度	8
8. 转盘上锁或解锁	9
9. 测量按钮和记忆按钮的配置	10
4. 基本操作	11
1. 入射光或反射光点测量	11
2. 设定测量模式	12
3. 入射光测量模式	13
4. 反射光测量模式 (点测光)	14
5. 测量	15
1. 测量现场光	15
1-1 快门优先模式	15
1-2 光圈优先模式	17
1-3 EV值模式	18
1-4 电影摄影机模式	19
2. 测量闪光灯	21
2-1 同步线闪光模式	21
2-2 自动重设无线闪光模式	22

目录

2-3 同步线多次闪光（累积）模式.....	24
2-4 无线多次闪光（累积）模式.....	25
2-5 分析闪光功能.....	27
2-6 无线触发闪光模式.....	28
6. 增强功能.....	35
1. 记忆功能.....	35
2. 平均功能.....	36
3. 对比功能.....	36
4. 如何使用入射光模式照度 (LUX或FC)计 (L-758DR/758D).....	38
5. 如何使用反射光亮度(cd/m ² / FL) 计 (L-758DR/758D).....	39
6. 如何使用曝光补偿功能.....	40
7. 如何使用校正补偿功能.....	41
8. 滤色镜补偿.....	42
8-1 滤色镜补偿 (1).....	42
8-2 滤色镜号码的补偿 (2) (仅L-758CINE).....	43
9. 自定义设置功能.....	44
7. 相机曝光数据文件.....	46
1. 经校正测试后的相机曝光数据文件.....	46
2. 如何设定相机曝光数据配置文件.....	48
2-1 世光应用软件.....	48
2-1-1 数据传输软件简介.....	48
2-2 手动输入曝光数据配置文件.....	49
3. 如何使用相机曝光数据文件.....	52
3-1 选择相机曝光数据配置文件.....	52
3-2 类比标尺.....	52
3-2-1 光圈值类比标尺.....	52
3-2-2 EV值类比标尺.....	52
3-2-3 中位数值按钮.....	54
8. 可选购配件.....	56
9. 技术数据.....	58

目录

10. 维护保养.....	60
关于美国通讯委员会(FCC) 和国际通讯组织 (IC)相关要求的说明	61

1. 部件名称

1. 测光表部件

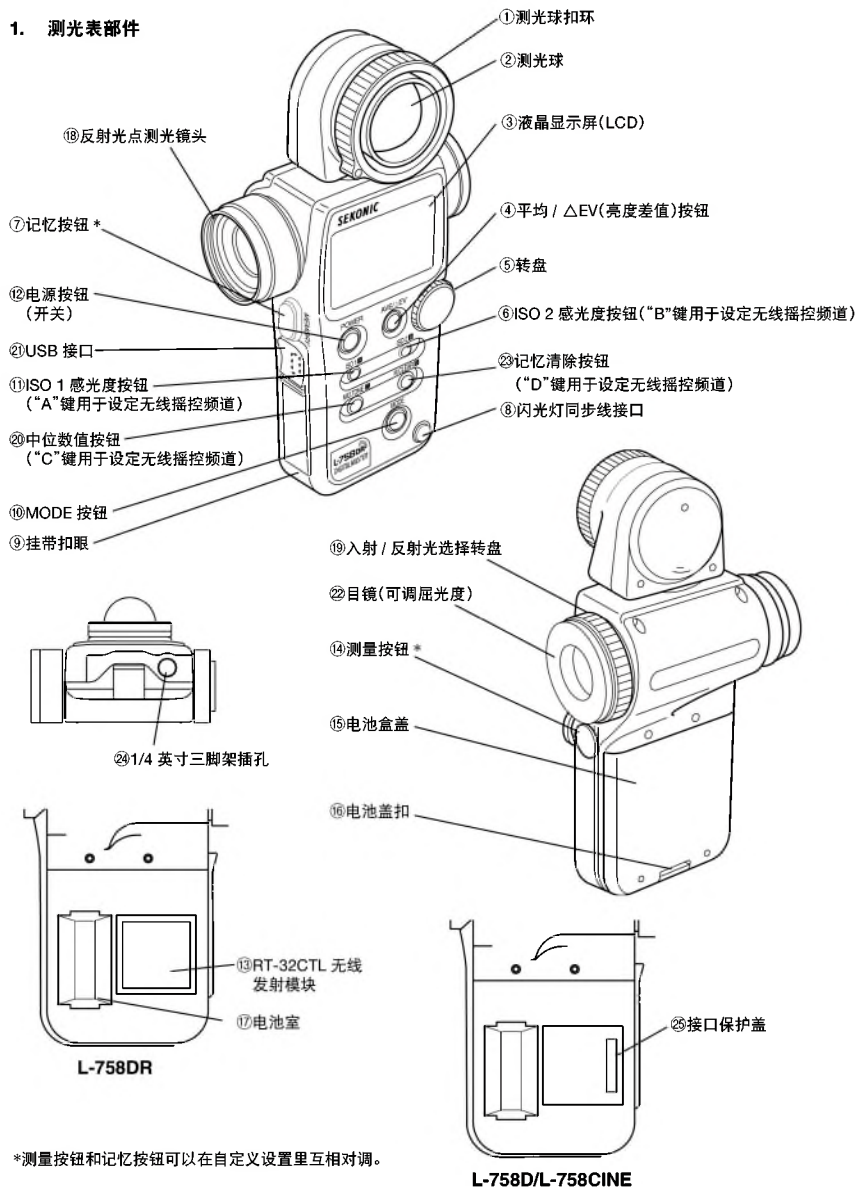

1. 部件名称

2. 附件

⑳ 闪光灯同步线接口保护盖
(装到测光表上)



㉑ 镜头盖
(装到测光表上)



㉒ 软件光盘
(数据传输软件, USB驱动程序,
操作手册和软件指南)



㉓ 快速指南 (日文/英文)



㉔ 电池 (CR-123A)



㉕ 挂带



㉖ USB电缆

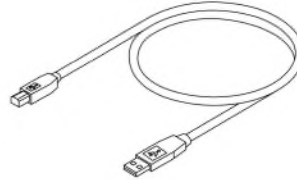

㉗ 多用途按钮操作和CS
(自定义设置) 贴纸

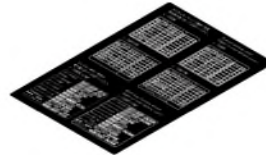

㉘ 操作手册



㉙ 软质包

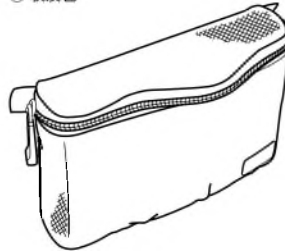

2. 液晶显示屏 (LCD) 的说明

L-758DR/L-758D的显示屏

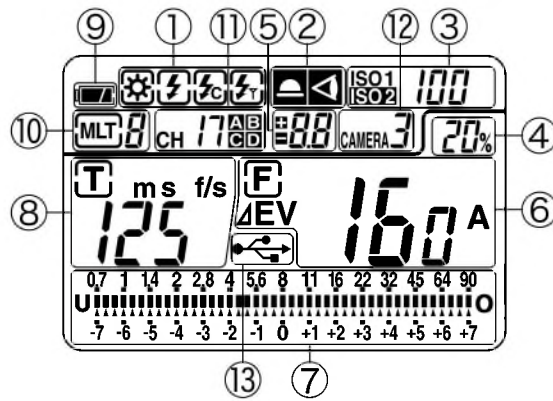

L-758CINE的显示屏

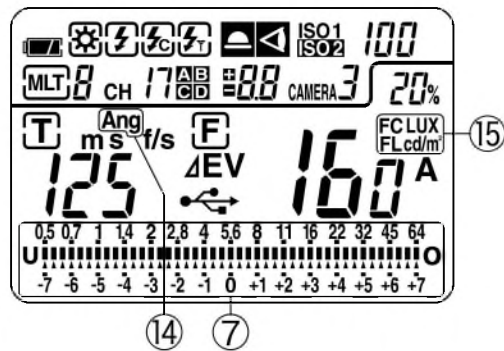

注:

- 为了方便解说, 上面显示屏的插图同时显示出所有图标和读数。
- 正常使用时, 液晶显示屏不会像上面那样显示所有图标。

自动背景灯照明 (EL)

- 光度较低 (EV6或以下) 时, 液晶显示屏的绿色背景灯会自动亮起。
- 在无线闪光模式或在无线遥控启动使用时, 显示屏的背景灯不会自动亮起。
- 背景灯在结束操作20秒后会自动熄灭。

2. 液晶显示屏说明



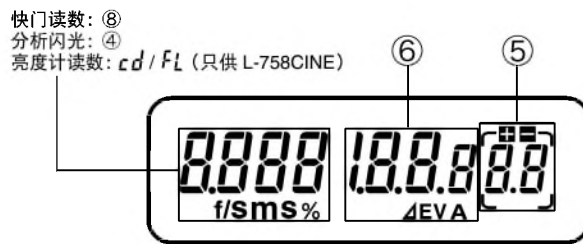





取景器内的显示屏



* 不会在入射光模式时显示。

- ① 测量模式图标
 - 现场光 (参看第15页)
 - 自动重设无线闪光模式 (参看第22页)
 - 同步线闪光 (参看第21页)
 - 无线触发闪光模式 (参看第28页)
- ② 入射光/反射光测量图标 (参看第11页)
 - 入射光模式时图标
 - 反射光模式时图标
- ③ 感光度显示 (参看第8页)
 - ISO1** 显示ISO1感光度设定值
 - ISO2** 按下ISO 2按钮时显示ISO 2感光度设定值
- ④ 分析闪光的指示 (参看第27页)
 - %** 从0到100%，以10%增减 (闪光值在总光值中所占的百分比)
- ⑤ +/- 曝光/校正补偿显示 (参看第40页)
 - 曝光补偿**--- 显示在主显示屏的上方。
 - 校正补偿**--- 仅在设置校正模式时才显示。
- ⑥ 光圈值, 光圈优先, EV光度差, 平均功能, EV显示
 - f** 亮起表示已选择光圈优先 (f/stop) 模式 (参看第17页)
 - ΔEV** 亮起表示正使用对比功能 (参看第36页)
 - A** 亮起表示正使用平均功能和对比功能 (参看第36页)
 - EV** 亮起表示正使用EV值模式 (参看第18页)

2. 液晶显示屏说明

- ⑦ 类比标尺
- 测量值会以图标显示在光圈或纬度EV类比标尺上。类比标尺上可作全级或1/3级刻度指示。记忆值和平均值也显示在标尺上。
- 除了光圈优先模式，光圈类比标尺（上刻度）可显示于其他任何模式。
除了光圈优先模式，f 0.7至f 90 可显示于其他任何模式（L-758）。
除了光圈优先模式，f 0.5至f 64 可显示于其他任何模式（L-758CINE）。
 - 除了多次闪光累积模式，EV类比标尺（下刻度）可显示于其他任何模式。
从标尺中间的中位数值0起，+/-7级可显示于光圈优先模式或其他选定模式。
 - 数值显示标尺
 -  亮起表示最后的测量/记忆/平均值和光差低于光圈刻度或高于曝光宽容度刻度（取决于所选定的类比标尺）。
 -  亮起表示测量值低于可显示范围
 -  闪烁表示测量值低于可测量范围
 -  亮起表示测量值高于可显示范围
 -  闪烁表示测量值高于可测量范围
 -  动态范围/临界点图标
指示所选相机曝光配置的动态范围和临界点。
- ⑧ 快门优先图标，在静态摄影时是显示快门速度，在电影摄影是显示每秒帧数
-  亮起表示已启用快门优先（T）模式（参看第15页）
 - m** 快门速度以分钟为单位
 - s** 快门速度以秒数为单位
 - f/s** 亮起表示每秒用多少张的速度（参看第19页）
- ⑨ 电池电量指示器（参看第7页）
- ⑩ 记忆/多次闪光图标
-  亮起表示已启用多次（累积）闪光测量模式，会显示累计了多次闪光后的总光值（参看第24页）
 - m** 亮起表示已存储读数，显示已存储的记忆代号（参看第35页）
- ⑪ 无线触发频道和四触发区显示（参看第28页）
- ch 17** 触发频道号码
 - ABCD** 四触发区（可选）
- ⑫ 相机曝光数据配置文件
- ⑬ USB图标
-  亮起表示测光表跟电脑已接上。

2. 液晶显示屏说明

- ⑭ 快门角度 (L-758CINE)
Ang 亮起表示快门角度设定值不是180度 (参看第19页)
- ⑮ 照度单位 / 亮度单位 (L-758CINE)
- | | |
|-------------------------|----------------------|
| FC | 呎烛光Foot-Candle |
| LUX | 勒克斯Lux |
| FL | 呎朗伯Foot-Lambert |
| cd/m² | 平方米cd/m ² |

3. 准备使用

1. 扣上挂带

把挂带⑭小的一端穿进扣眼⑨，然后把另一端穿过去拉紧。



警告

- 为避免挂带意外卷在幼儿脖子上发生勒死事故，请把挂带放在幼儿接触不到的地方。

2. 安装电池

1. 准备一颗3.0 v的CR123A锂电池（已配备）。
2. 打开电池盒盖门锁⑮并拿开电池盒盖⑯。
3. 按电池室⑰里的正负极（+，-）标记安装电池。
4. 把电池盒盖的插槽对准测光表背后的凹槽 轻轻的压下并关上电池盒盖门锁。

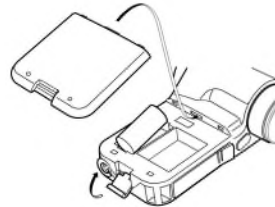

注：

- 请小心保护橡胶封口，不要让灰尘粘上损坏它，以免影响其全天候密封功能。
- 如长时间不用测光表，请取出电池，因电池有可能泄漏并损坏测光表。请妥善处理废弃电池。
- 假如显示屏不亮请检查电池电量是否充足以及正负极是否接反。
- L-758D/L-758CINE有一个无线发射模块插口。除非要安装无线电发射模块，其他情况不要拿开接口保护盖，避免电子线路板被静电损坏。

3. 检查电池电量

- 当打开电源按钮⑱，显示屏上会出现电量指示器。



（亮起）电量充足



（亮起）电量低，请准备更换电池。



（闪烁）请尽快更换电池。

参考：

- 假如电池第一次使用显示屏就很快熄灭，表明电池已坏掉，请立即更换。建议常备电池备用。
- L-758DR测光表附带的软质包内已准备了存放备用电池的位置(在“OPEN END TO BACK”标贴下的软垫内)。
- 经本厂试验，这类电池在正常温度下可连续使用约60小时。
- 配备的电池可因保存限期或保存条件的不确定而达不到上述使用寿命。

3. 准备使用

4. 在测量过程中或使用记忆功能时更换电池

1. 换电池前要关机。假如在开机状态下拿走电池，测量值及已储存的设置都会消失。
2. 假如在更换电池后或在测量过程中，显示屏上出现异常（出现未曾设置的显示）或按下任何按钮也没反应，请拿出电池等待至少10秒后再装回电池，这样可以让测光表软件自动复位。



警告：

- 不要将电池丢到火里、短路、拆开、加热或充电，否则有可能因其破裂造成损坏、伤害或污染环境。

注：

- 建议在开关机之间要有3秒的间隔时间以避免损坏测光表。

5. 自动关机功能

1. 为了节省电量，在最后一次操作后过了大约20分钟会自动关机。
2. 不管是通过省电功能自动关机还是通过按下电源按钮⑩手动关机，设置值和测量值都会保存。再次打开电源时会显示关机前的设置。

参考：

- 持续按住电源按钮1分钟后会自动关机。
- 在自定义设置里可以设定自动关机时间。（参看第40页了解详情）

6. 设定ISO1的感光度

1. 按下ISO 1按钮⑪并拨动转盘⑤设定ISO感光度。
2. 也可以在测量之后重设ISO感光度，新值会自动显示。

7. 设定ISO 2的感光度

1. 该功能在使用有不同感光度(胶卷或数码相机)、拍立得(宝丽来)即显胶片,或需要校正曝光时(使用滤色镜、增距器、伸缩皮腔等)使用。
2. 按下ISO 2按钮⑫并拨动转盘设定ISO感光度。
3. 一旦设定,当按下ISO2按钮时, ISO感光度的测量值会显示出来。
4. 也可以在测量之后重设ISO感光度, 新值会自动显示。

参考：

- 可以使用自定义设置功能（第44页）进行下列设置。
 1. 可以设定ISO2作为滤色镜补偿, 数值可在+/-5级EV值范围内以1/10档的幅度进行设定。
 2. 通过滤光因素数量补偿,可设定7种常用滤镜(柯达雷登滤镜)（只适用于L-758CINE）。

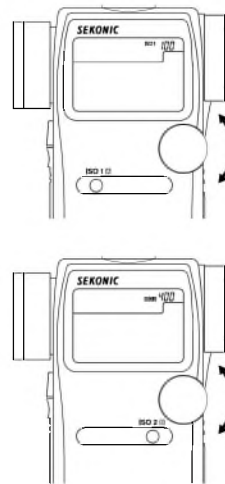

3. 准备使用

8. 转盘上锁或解锁

1. 按下MODE按钮⑩和ISO 1按钮⑪，“LOC”就会显示出来，表示转盘已被锁定。即使转盘⑤被意外移动，最后一次测量值也会保留直到解锁。

但是，当按下测量按钮⑬时，会以同样的锁定设置显示新的测量值。

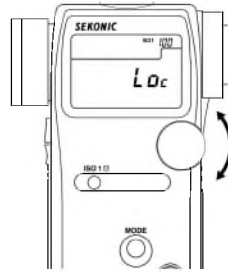

2. 转盘解锁操作与转盘上锁操作是一样的，按下模式设置按钮和ISO1按钮，“Off”会出现，表示转盘已解锁。

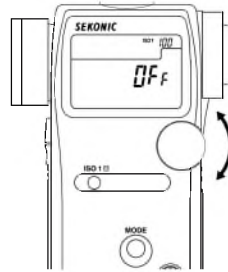

参考：

- 如果转盘处于上锁状态时手动关机或自动关机,那么下次开机时将继续保持锁定状态。

3. 准备使用

9. 测量按钮和记忆按钮的配置

在自定义设置模式（参看第44页），测量按钮和记忆按钮可进行如下配置。

1. 入射光测量

测量按钮和记忆按钮采用标准设置。（如第1页测光表部件图示）请确保在自定义设置模式中将默认值设置为设定号码17，项目号码0）



2. 反射光（点）测量

如觉得标准按钮设置不便于点测光，可以对换测量按钮和记忆按钮。

将自定义设置模式设置为编号17，项目号码1



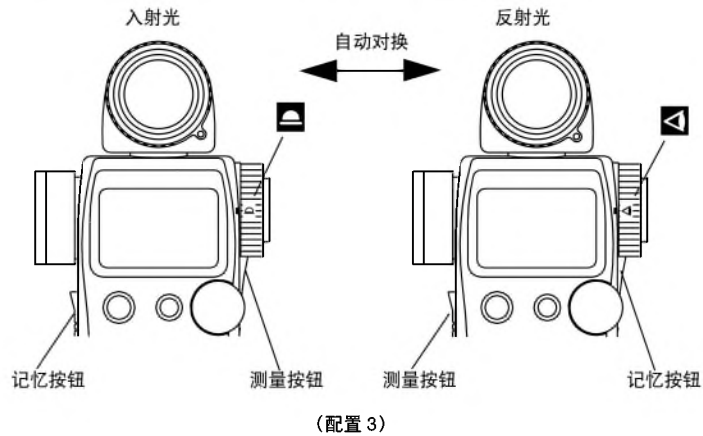

3. 自动对换功能

可以按照测光方式自动设定按钮配置。入射光模式时，按钮配置为1；反射光模式时，按钮配置为2。请把设置设定为（自定义设置模式编号17和项目号码2）。



4. 基本操作

1. 入射光或反射光点测量

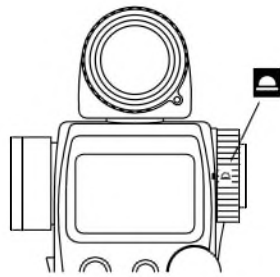

1. 设定入射光或反射光测量时，转动目镜上的入射/反射光点刻度选择器⑨到所需的位置（ 或  图标）并发出卡嗒声。

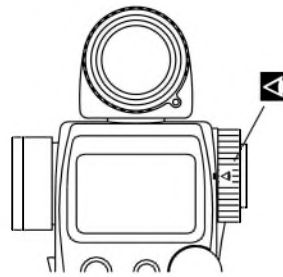

入射光测量模式



反射光测量模式

2. 当设定为入射光测量时， 图标会在显示屏上闪10秒；如设定为反射光测量时，则  图标会在显示屏上闪10秒。

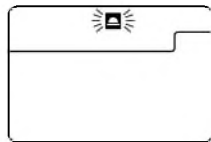

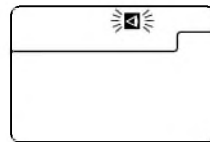

入射光测量模式



反射光测量模式

注：

- 测量前，可以通过液晶显示屏检查是否设定好所需的测光模式（ 或 ），或者检查入射/反射光点刻度选择器是否设置在正确的位置上。
- 不要旋转透镜圈，以免造成损坏。

4. 基本操作

2. 设定测量模式

1. 按下MODE按钮⑩并拨动转盘⑤选择所需的模式。模式转换流程如下图所示：

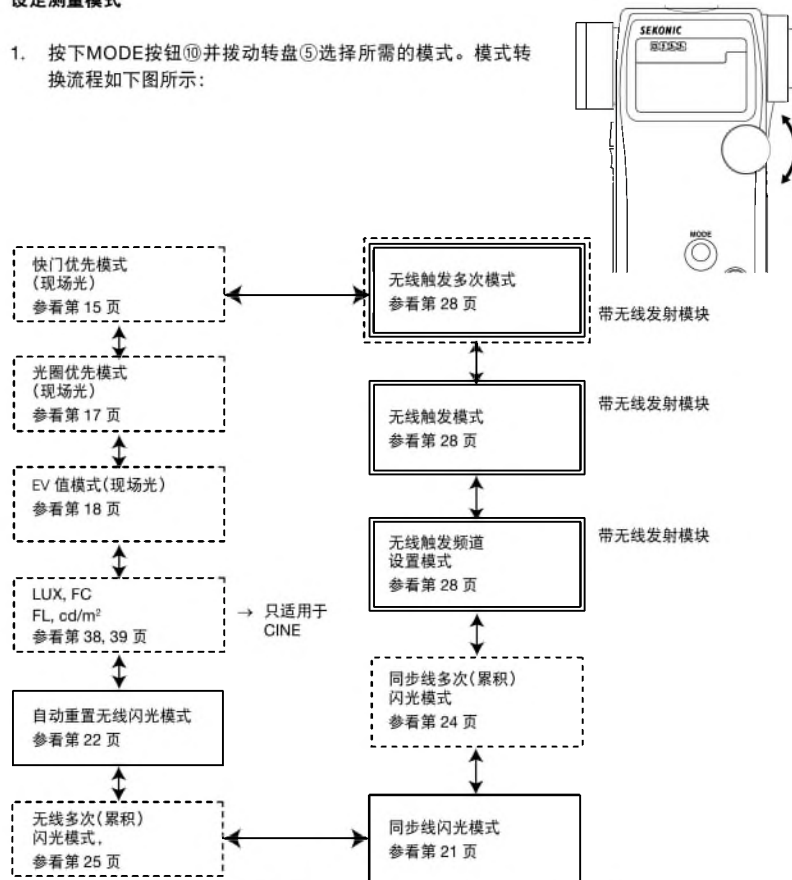

2. 虚线框 [] 内的模式只能通过自定义设置进行选择。(参看第44页)
3. 只有L-758DR可以选择双实线框 [] 内的模式。安装选配的无线发射模块后, L-758D和L-758CINE才能选择这些模式。(参看第28页)
4. 除了曝光值, L-758CINE在入射光模式时还显示FC或LUX值, 在反射光模式时显示FL或cd/m²值。(参看第38页)

参考:

- 现场光是连续光源, 例如自然光 (阳光) 或者钨丝灯和萤光灯等脉冲光源。
- 闪光是由电子闪光装置或闪光灯等瞬间爆发出的强光。

4. 基本操作

3. 入射光测量模式

入射光测量是采用测光球或测光平头功能的测光方式。

具体测量方法是把测光表上的测光球放在被测量物体的位置对准相机方向进行测量。

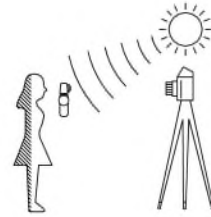

1. 测量入射光时可以选择升起或缩回测光球：（顺时针或逆时针）旋转测光球扣环，直到发出卡嗒声。

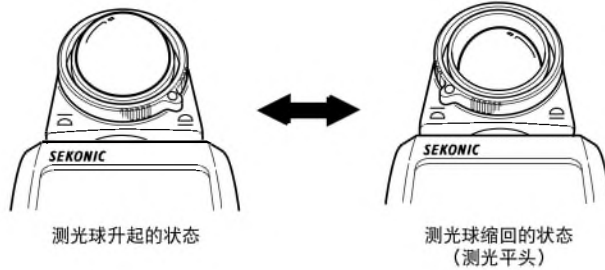

2. 测光球升起时（三维光测量）

适用于人像、建筑物和其他三维物体。

测量的基本方法：测光球朝着相机方向(更准确地说，是对准镜头的光轴)对准被测量对象的位置。

3. 测光球缩回时（平面扩散功能）

适用于拍摄原稿、图画或其他平面物件。也适用于测量对比功能（参看第36页）和测量照度（参看第38页）。

注：

- 如果测光球缩回环处于中间位置，光线会因分布程度改变而影响到测量的准确性。
- 不要用手直接推下测光球。请使用测光球扣环。
- 如果测光球变脏了，请用柔软的干布擦拭。在任何情况下都不能使用有机溶液(油漆稀释剂、苯等)来清洁测光球。

4. 基本操作

4. 反射光测量模式（点测光）

该方法测量从被测量物体反射回来的光度(亮度)。适用于远距离物体，诸如无法走近的风景、发光物（霓虹灯等）、高反射表面或半透明物体（彩色玻璃等）。



1. 把取景器内的圆圈对准要测量的物体进行测量。
2. 取景器内的黑圈Ⓐ表示测量范围。测光角度为1度。

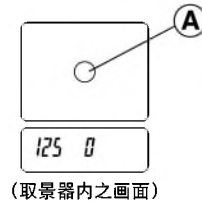

< 调节屈光度 >

旋转目镜⑳并调节屈光度，直至清楚地看到取景器中的圆圈。

< 转接环（镜头遮光罩） >（另购）

可以选购（30.5mm→40.5mm）转接环来加装其他转接环和滤色镜。这样可以简化曝光设置，免除偏振滤镜的校正计算等麻烦（参看第56页）。

转接环也可以用作镜头遮光罩，避免镜头眩光和眩光影响到光测量的准确性，同时也可保护镜头不容易被刮花及弄脏等。

5. 测量

1. 测量现场光

在测量现场光时可选用的模式有快门优先、光圈优先和EV值。按下MODE按钮⑩并拨动转盘⑤选择现场光测量模式⊗。

1-1 快门优先模式

1. 按下MODE按钮⑩并拨动转盘⑤选择快门优先模式⊗。

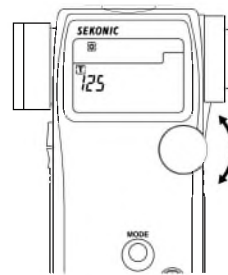

2. 拨动转盘选择需要的快门速度。

3. 按下测量按钮⑭进行测量。确认测量完成后松开按钮。此时测量值（光圈值）会显示出来。

如果持续按住测量按钮，测光表会进行持续性测量直至松开按钮为止。

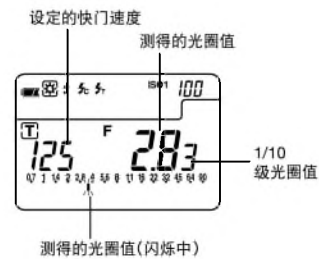

参考:

- 可以自定义设置1、1/2或1/3级快门速度步长。（参看第44页）。
- 可以设定快门速度从30分钟到1/8000秒。在1/8000秒之后可设定1/200或1/400秒。
- 测量之后，会显示快门速度对应的光圈值。如果旋转转盘改变快门速度，测量的光圈值会自动对应快门速度。
- 测得的光圈值以1或1/3级显示，但在L-758DR/758D上的光圈类比标尺为f/0.7~90，而L-758CINE为f/0.5~64。
- 可以按住MODE按钮并按下AVE./△EV按钮来选择显示光圈或EV的类比标尺。

5. 测量

- 如显示了“E.u”（曝光不足）或“E.o”（曝光过度），表示快门速度和光圈的组合已超出可显示的范围。

- ☆ 显示E.O（曝光过度）时，表示测得的曝光量已超出可显示的范围。通过拨动转盘把快门速度调快，有可能找到合适的光圈和快门速度组合值。

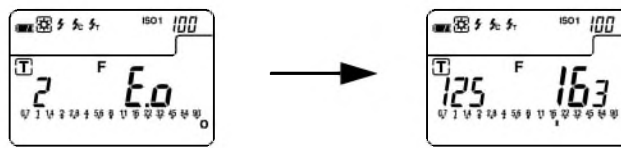

- ☆ 显示E.U（曝光不足）时，表示测得的曝光量已超出可显示的范围。通过拨动转盘把快门速度调慢，有可能找到合适的光圈和快门速度组合值。

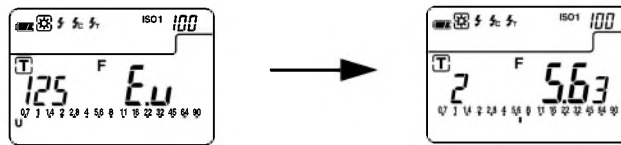

- 如果“E.u”或“E.o”不停闪烁，表示光量已超出可测量范围。此时应调整照明系统。

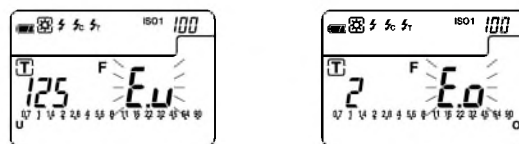

5. 测量

1-2 光圈优先模式

1. 按下MODE按钮⑩并拨动转盘选择光圈优先模式 F 。
2. 拨动转盘⑤设定所需的光圈值。

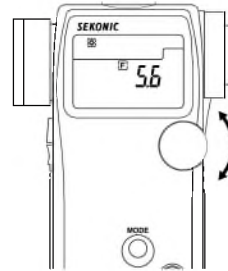

3. 按下测量按钮④进行测量。
确认测量完成后松开按钮。此时测量值（快门速度）会显示出来。

如持续按住测量按钮，测光表会进行持续性的测量直至松开按钮为止。

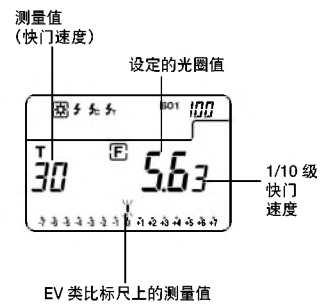

参考:

- 可以自定义设置1、1/2或1/3级光圈值步长（参看第44页）。
- 可以设定光圈值从F0.5到F161。请注意，设定1/3级光圈值步长时，F0.56会显示为 0.6 ，F0.63会显示为 0.65 。
- 在光圈优先模式下，只能显示EV类标尺。测得的快门速度以1/3级显示。请参看第52页了解详情。
- 如果通过拨动转盘改变光圈值F，对应光圈值F的快门速度也会显示出来。
- 读数超出显示或测量范围的情况类似于前面的说明（参看第16页）。

5. 测量

1-3 EV值模式

1. 如要开启EV值模式，请把自定义设置设定为编号5，项目号码1。（参看第44页）
2. 按下MODE按钮⑩并拨动转盘⑤选择EV值模式EV。

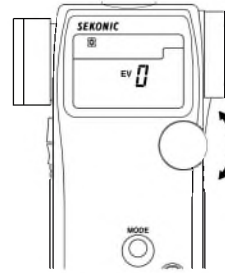

3. 按下测量按钮⑭进行测量。确认测量完成后松开按钮。测量值（EV=曝光值）在此时会显示出来。

与此同时，快门速度也显示在数字显示区，对应的光圈值也会标示在类比标尺上。

如持续按住测量按钮，测光表会进行连续性的测量直至松开按钮为止。

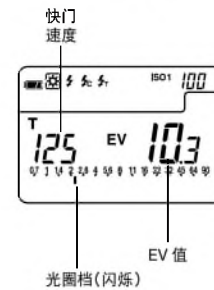

参考:

- EV（曝光值）是结合快门速度和光圈值，用对数表示的光量常数。每改变1个EV值，光量翻倍（或减半）。
- 如要显示EV值模式，请把自定义设置设定为设定号码5和项目号码1。（参看第44页）
- 读数超出显示或测量范围的情况类似于前面的说明（参看16页）。
- 可以按住MODE按钮并按下AVE./△EV来选择显示光圈或EV类比标尺。

1-4 电影摄影机模式

1. 按下MODE按钮⑩并拨动转盘⑨选择现场快门优先模式①。

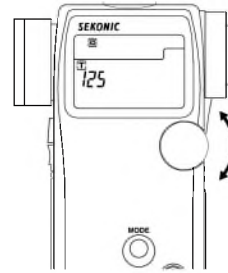

2. 拨动转盘选择所使用相机的电影速度。电影速度显示在1/8000、1/200、1/400之后，其单位是每秒多少帧 (f/s)。

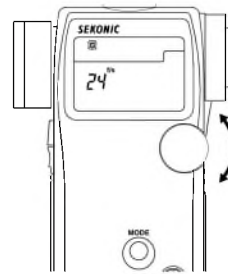

[L-758DR/758D]

会显示下列的电影速度：

2, 3, 4, 6, 8, 12, 16, 18, 24, 25, 30, 32, 36, 40, 48, 50, 60, 64, 72, 96, 120, 128, 150, 200, 240, 256, 300 和360 f/s.

[L-758CINE]

会显示下列的电影速度：

1, 2, 3, 4, 6, 8, 10, 12, 14, 16, 18, 20, 24, 25, 30, 32, 36, 40, 48, 50, 60, 64, 72, 75, 90, 96, 100, 120, 125, 128, 150, 180, 200, 240, 250, 256, 300, 360, 375, 500, 625, 750 和1000 f/s.

3. 上述速度是基于180度的快门角度。如要改变快门打开角度，请把ISO感光度作如下的更改（只适用于L-758DR/758D）。

快门角度	ISO感光度校正
160 度	-1/3
220 度	+1/3

* 更改感光度的例子

-1/3: 降低1/3级的ISO感光度，举例：ISO 80 -1/3级= ISO 64

+1/3: 增加1/3级的ISO感光度，举例：ISO 80 +1/3级= ISO 100

5. 测量

4. 设定快门角度（只适用于L-758CINE）。
可以通过以下方式设定快门角度：按住MODE按钮⑩和ISO 2按钮⑥并拨动转盘⑤进行设定。

注：

- 快门角度：可以设定的范围为1度~10度（每次1度调整），15度~270度（每次5度调整），12度（=11.25度），以及17度，22度（=22.5度），144度和172度。
- 如果快门角度的设定值不是180度，“Ang”就一直显示在显示屏上。
- 如要显示快门角度，可同时按下MODE按钮和ISO 2感光度按钮来查看。

参考：

- 以上设定只可在快门速度显示在f/s（电影摄影速度）模式时才生效。

5. 按下测量按钮⑭进行测量。确认测量完成后松开按钮。测量值（F光圈值）会显示出来。如持续按住测量按钮，测光表会进行连续性的测量直至松开按钮为止。

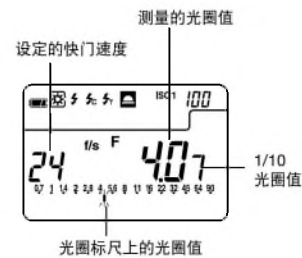

参考：

- 可以按住MODE按钮并按下AVE./ ΔEV按钮来选择显示光圈或EV的类比标尺。
- 测得的光圈值显示在光圈类比标尺上。L-758DR/758D的光圈类比标尺上，F光圈值范围由0.7至90（1或1/3级步长）；L-758 CINE的光圈类比标尺上，F光圈值范围由0.5至64（1或1/3级步长）。
- 读数超出显示或测量范围的情况类似于前面的说明（参看第16页）。

5. 测量

2. 测量闪光灯

测量闪光灯方法可采用下列模式：同步线闪光、无线闪光、无线触发闪光模式（单次或多次）。当在测量闪光时，快门速度和F光圈值（现场光和闪光的组合值：总光量）会显示在显示屏上。现场光值和闪光值会作为单独数值与总光量一起显示在类比标尺上。闪光所占总光量的比例，会有百分比显示（每级10%步长）。闪光值会在类比标尺上闪烁。（参看第27页）

2-1 同步线闪光模式

需要用同步线连接测光表和闪光灯。测量结束后，请把保护盖⑳装回测光表的接口上。

1. 把闪光灯同步线接到测光表的同步线接口⑧上。

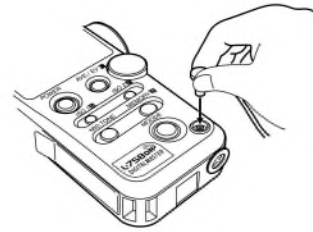

2. 按下MODE按钮⑩并拨动转盘⑤选择同步线闪光模式⑫。

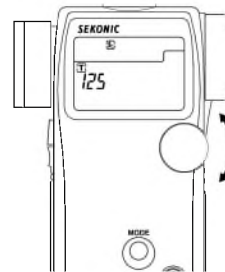

3. 拨动转盘设定快门速度。设定后请检查是否跟相机速度相对应。

4. 按下测量按钮⑭触发闪光。
测量值（F光圈值）会显示出来。

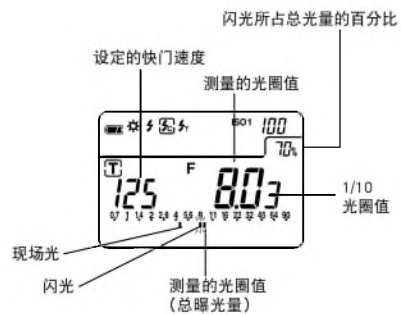

5. 测量



警告:

- 请勿把同步线接口保护盖放在儿童可以接触到的地方，以避免其意外下保护盖导致窒息的危险。



注意:

- 为免遭受电击的危险，假如在手持测光表时手湿、在雨中、在易被水溅到或在很潮湿的环境下，应避免使用同步线闪光。在以上情况下建议使用无线闪光或无线触发模式测量，并且把同步线接口保护盖装上。

注:

- 当测光表接上同步线时或在打开电源时有可能会触发闪光。
- 触发电压是2.0到400伏。不带同步线时，无线闪光模式（见第22页）或无线触发模式（见第28页）下的触发闪光灯电压需要低于2.0V。
- 如果要测量闪光灯，请确认同步快门的的速度范围并设置适当的快门速度。

参考:

- 可通过自定义设置设定快门速度为1, 1/2, 1/3级步长。（参看第44页）
- 快门速度设定范围由30分钟到1/1000秒，随后还有中间速度1/75, 1/80, 1/90, 1/100, 1/200或1/400秒可设定。
- 测量之后，如改变了ISO感光度，对应的F光圈值也会同步显示出来。
- 测量之后，拨动转盘而改变了快门速度，对应的F光圈值也会同步显示出来。
- 超出显示或测量范围的读数就如同前面的说明。（参看第16页）
- 按住MODE按钮并按下AVE. / ΔEV.按钮来选择显示光圈或EV的类比标尺。

2-2 自动重设无线闪光模式

测量闪光是通过测光表来接受闪光灯的光线。此测量模式是用于闪光灯跟测光表距离太远，同步线不够长或不方便使用同步线的情况下使用。

1. 按下模式Mode按钮⑩并拨动转盘⑤设定自动重设闪光模式②。
2. 拨动转盘设定快门速度。设定后检查是否在相机的闪光同步快门范围内。

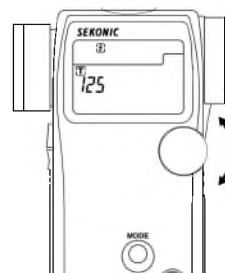

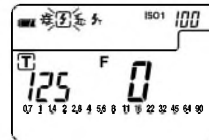

5. 测量

- 当按下测量按钮⑭后，模式图标会闪烁，代表已在准备好的测量状态。此状态会维持约90秒。
在此期间触发闪光进行测量。

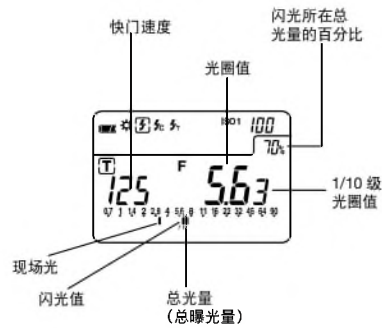

- 如超过了90秒并且模式图标停止了闪烁，可再按下测量按钮重新进入测量状态。



- 当测光表接收到闪光后，测量值(F光圈值)会显示出来，但并不代表测量功能终结了。如模式图标仍在闪烁(测量状态中)仍可进行新的测量(自动重设功能)。

注：

- 如果触发出的闪光量低于现场光量8EV值时，测光表可能测量不到闪光。在这种情况下，请使用同步线闪光模式。(参看第21页)
- 快速启动荧光灯或某些特殊光源有时可能会被误认为是闪光而意外地被测量到。这种情况下，请使用同步线闪光模式。(参看第21页)
- 由于闪光灯灯泡的波形有轻微的坡度，所以在无线测光模式下可能不能识别出而测量不到闪光。这种情况下，请使用同步线闪光模式。(参看第21页)

参考：

- 测量之后，如改变了快门速度，对应的光圈值F也会同步显示出来。
- 快门速度的设定如同上一章2-1“同步线闪光模式”(参见第21页)
- 测量之后，如果改变了ISO感光度，新的转换值也会同步显示出来。
- 超出显示或测量范围的读数就如同前面章节1-1“快门优先模式”。(参见第16页)
- 可按着MODE按钮并按下AVE./ΔEV按钮来选择显示光圈或EV的类比标尺。
- 测光表配有三脚架插孔，在无线闪光模式下可固定在脚架上，放在最佳的位置测量。

5. 测量

2-3 同步线多次闪光（累积）模式

当闪光灯产生的光量不足够时，多次闪光的方法便可解决光量不足的问题。用测光表测量多次闪光，直至累积闪光量达到所需的光圈值显示出来为止。累积次数是无限的。假如累积次数多过10或更多次的话，只会显示一个数字显示出来，显示回归零（0=10,1-11,2-12,如此类推）。

启动此功能要把自定义设置设定为编号06，项目号码1。

1. 按下模式MODE按钮⑩并拨动转盘⑤选择同步线多重闪光（累积）模式  。

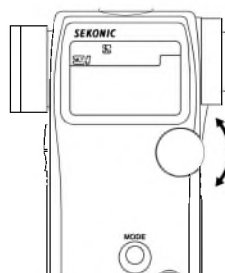

2. 拨动转盘设定快门速度。快门速度设定之后请检查是否跟相机速度相对应。

3. 把同步线接上测光表的闪光灯同步线接口④。

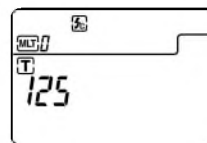

4. 按下测量按钮④触发闪光。测量值(F光圈值)会显示出来，每次同样的重复测量之后，累计的光圈值和累积的次数会显示出来。

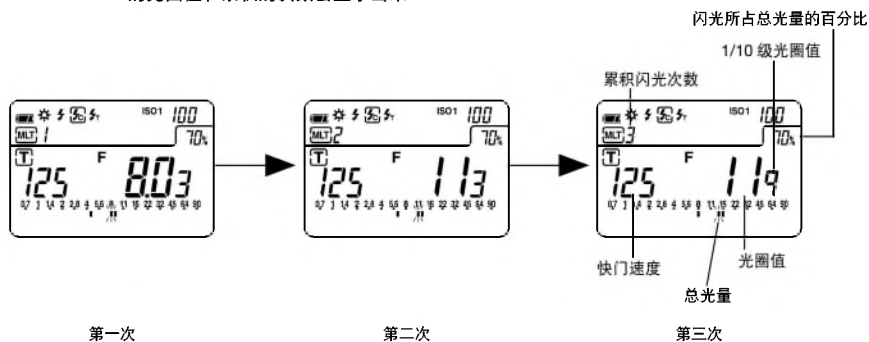

5. 如要清楚累积的测量值，可按下M. CLEAR按钮②或按住MODE按钮同时拨动转盘切换到另一种模式。

5. 测量



注意:

- 为免遭受电击的危险，假如在手持测光表时手湿、在雨中、在易被水溅到或在很潮湿的环境下，应避免使用同步线闪光。
在以上情况下建议使用无线闪光或无线触发闪光模式测量，并且把同步线接口保护盖装上。

注:

- 当测光表接上同步线时或在打开电源时有可能会触发闪光。
- 当触发闪光灯进行测量时，检测相机的闪光同步范围并设定正确的快门速度。
- 对于使用低电压触发的闪光系统，闪光可能不能触发。此时可用无线多次闪光模式（参看第25页）或无线触发多次闪光模式（参看第29页）。
- EV 类标尺不会在闪光累积模式上显示。

参考:

- 设定快门速度跟前篇一样（参看第22页）。
- 超出显示或测量范围的读数如前面1-1部分“快门速度优先模式”的说明。（参见第16页）
- 测量之后，如果改变了ISO感光度，新的转换值（对应的F光圈值）也会同步显示出来。

2-4 无线多次闪光（累积）模式

当闪光灯产生的光量不足够所需的曝光量时使用该模式。重复的闪光能积累起来直到所需的光圈值被显示出来，累积次数是无限的。假如累积数是10或者更大的话，只会有一个数字显示出来，显示会回到0（0=10，1=11，2=12，如此类推）。
启动此功能要把自定义设置设定为编号06和项目编号1。

1. 按下MODE按钮⑩并拨动转盘⑤选择无线多次（闪光累积）模式 。
拨动转盘⑤设定快门速度。设定后请检查是否跟相机速度相对应。

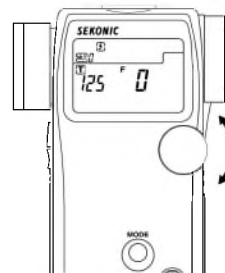

5. 测量

- 当测光表接收到闪光后，测量值（F光圈值）会显示出来。每一次的闪光都会测量和累积起来，并会显示出累积后的闪光值。

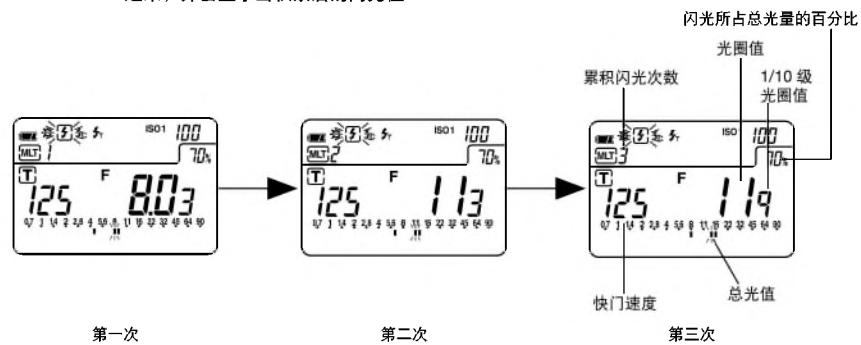

- 准备测量状态约维持90秒。如超过了90秒并且图标停止闪烁时，请再按下测量按钮 M 此时测量值会重设为0并重新进入测量状态。

说明:

- 如果触发出的闪光量低于现场光量8EV值时，测光表可能测量不到闪光。在这种情况下，请使用同步线多次闪光(累积)模式(参看第24页)或无线多次闪光无线触发模式(参看第29页)。
- 快速启动荧光灯的频闪或某些特殊光源有时可能会被误认为是闪光而意外地被测量到。这种情况下，请使用同步线多次闪光(累积)模式(参看第24页)或无线触发多次闪光模式(参看第29页)。
- 由于闪光灯泡的波形有轻微的坡度，所以在无线测光模式下可能不能识别出而测量不到闪光。这种情况下，请使用同步线多次闪光(累积)模式(参看第24页)或无线触发多次闪光模式(参看第29页)。
- EV类标尺不会在闪光累积模式上显示。

参考:

- 设定快门速度跟前篇一样(参看第22页)。
- 超出显示或测量范围的读数如前面1-1部分“快门速度优先模式”的说明。(参见第16页)
- 测量之后，如果改变了ISO感光度，新的转换值(对应的F光圈值)也会同步显示出来。

5. 测量

2-5 分析闪光功能

当在测量闪光时，快门速度和F光圈值（现场光和闪光的组合值：总光量）会显示在LCD显示屏上，现场光值和闪光以及测得的值（总光量）会在类比标尺上显示出来。另外，闪光所占总光量的百分比，也会同时显示出来，其步长为10%。闪光的百分比在决定闪光量跟现场光的比例时非常有用。

< 举例 >

在某种情况下，如果闪光灯占总光量为60%，现场光便是占总光量的40%，闪光值在LCD显示屏上的类比标尺上会比总光量闪烁较快。

1. 为了要强化现场光（要创造一个较自然的光条件），拨动转盘⑤设定一个较慢的快门速度来增加现场光比例。从而闪光量的比例会自然地减少(如图减小到20%)。类比标尺上也会显示出现场光量大大过闪光量2.5光圈档。因此，图像会呈现出自然的照明质量。

2. 若要弱化现场光的影响，想要减少现场光的比例，拨动转盘设定一个较快的快门速度，闪光量的比例会自然地增加（如图增大到80%），类比标尺上也会显示出闪光量的量大过现场光1.5光圈档。

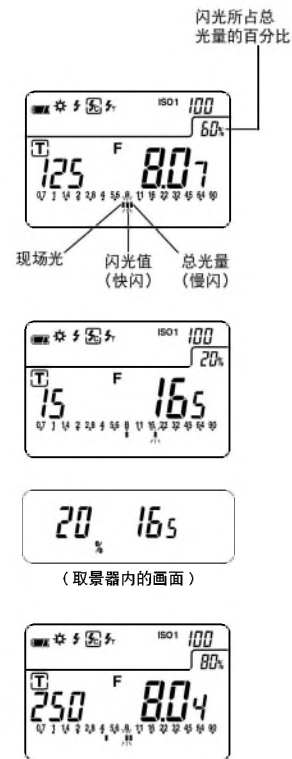

参考:

- 慢速度快门容许较多的现场光进入相机曝光，但高速度快门则会减小了。
- 以上设定例子是用快门速度来调整现场光，其实也可以通过改变闪光灯跟被拍摄体的距离或调整闪光灯的输出量来调整比例，但是每次调整后都要用测光表测量一次是否达到预期比例为止。

5. 测量

2-6 无线触发闪光模式

世光提供可以单独购买的无线发射器RT-32CTL，可以无线触发配置了或内置有接收器/收发器的普威(PocketWizard®)品牌产品。

装有无线触发器的测光表上，只需按下测量按钮发射触发信号到PocketWizard无线设备或者内置有接收器的闪光灯，从而触发一个或多个电子闪光等并测量闪光量。由于无线触发是无线设计，因而为摄影师提供了一个快捷简单的办法来测量和调节光量。

【无线闪光标准频道设定模式】

RT-32CTL无线触发器模块配有32个标准的触发频道。频道1-16为简单的PocketWizard®无线产品提供单一触发频道，频道17-32可兼容有四路触发频道的PocketWizard®无线产品和内置有接收器的闪光灯。选择四路触发频道（17-32）可通过测光表的按钮来控制多达四个区(A,B,C,D)的照明设置并显示在测光表的LCD显示屏幕的区域字母上。

< 32路的标准频道接收器的使用案例 >

对于L-758D/758CINE: 打开电磁盒盖⑮，拿走接口保护盖⑯，并把RT-32CTL无线发送器的针脚对准接口插上。然后放回电磁盒盖。

1. 按下模式MODE按钮⑩并拨动转盘⑤，直到LCD屏幕右上侧显示“Std”来选择无线触发模式⑭。

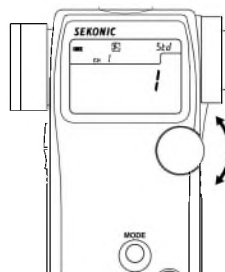

2. 频道号码（1-16或17-32）将会显示在F光圈区域。当频道号码设置在17-32时，四路触发区(A, b, c 和d)会在T快门速度的显示区域内显示，没有设置四路触发区时，“-”将代替显示在其位置上。
3. 设定频道号码会闪烁，拨动转盘设定所需的频道。

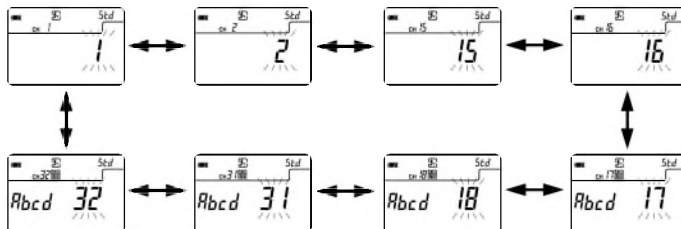

5. 测量

4. 按住测光表上面的A,b,c,d其中一个按钮可选择或取消选择要触发的四区。相应的指标会出现在屏幕上。如果某个区被取消，“-”会代替出现。

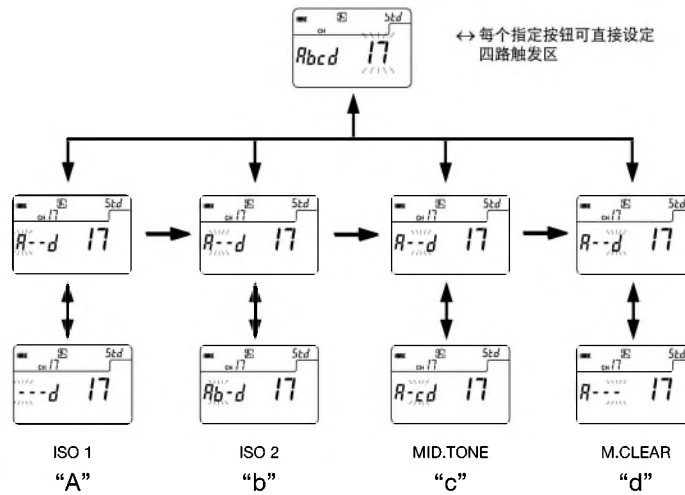

警告:

- 要激活四路触发控制，必须先从17-32中选一个频道以及从四路触发区（A,b,c和d）中选一个区。
- 为防止静电损坏机件，请先释出自身的静电。可通过接触身边的金属物（门把手或铝窗框）

5. 当设定完成后按下测量按钮⑭输入设置值，显示屏会自动返回到LCD主屏来启动无线触发模式,或者拨动转盘⑮选择要使用的测量模式。
6. 请确认测光表跟无线接收器或发送器设定为同一频道。当按下测量按钮,闪光灯会发光并测量光输出。

注:

- 如果没有同时设置标准频道和ControlTL®频道(CH面板上显示"--"),无线触发模式则无法启动(LCD主屏)。
- 如果被触发闪光灯的闪光量低于现场光量8EV值时,测光表可能测量不到光。这种情况下,请使用同步线闪光模式。(参看第21页)
- 快速启动荧光灯或某些特殊光源有时可能会被误认为是闪光而意外地被测量到。这种情况下,请使用同步线闪光模式。(参看第21页)
- 由于闪光灯灯泡的波形有轻微的坡度,所以在无线闪光模式下可能不能识别出而测量不到闪光。这种情况下,请使用同步线闪光模式。(参看第21页)

以上内容仅为本文档的试下载部分，为可阅读页数的一半内容。如要下载或阅读全文，请访问：<https://d.book118.com/14602202020010050>