

**DELIXI**  
ELECTRIC  
德力西电气

**CDM3S系列**  
塑料外壳式断路器  
MOULDED-CASE CIRCUIT-BREAKER

**领航者**  
系列  
NAVIGATOR

**外部附件使用说明书**

符合标准：GB/T 14048.2 IEC 60947-2  
 安装、使用产品前，请仔细阅读使用说明书，并妥善保管、备用。

## ⚠ 危险:

- 严禁湿手操作断路器;
- 使用中, 严禁触摸导电部位;
- 维护与保养时, 必须确保产品不带电;
- 严禁用短路的办法来测试产品;

## ⚠ 注意:

- 安装、维护与保养时, 应由具有专业资格的人员操作;
- 产品的各项特性出厂时已整定, 使用中不能自行拆装或随意调节;
- 使用前请确认产品的额定电压, 额定电流, 频率及特性是否符合工作要求;
- 应对接线端裸露导线或铜母线进行绝缘处理, 确保绝缘安全;
- 如需测试绝缘电阻或工频耐压, 必须先将电流回路之间的电子元件断开, 否则将损坏产品性能;
- 如果产品在开箱时有破损或异常响声, 应立即停止使用并联系供应商;
- 如需选购附件, 请选用本公司所提供的配套附件, 以保证质量, 如用户因使用非本公司附件而产生的一切不良后果, 本公司概不负责;
- 产品报废时, 请做好产品废弃物处理, 谢谢您的合作。

## ⚠ 测试:

- 附件出厂前已执行标准规定的绝缘测试, 无需重复测试。

请注意带⚠部分的信息

## CDM3S/3LS外部附件

### 1 CDM3S/3LS外部防护附件

#### 1.1 长端子罩 (安装后IP30)

##### ● 安装尺寸

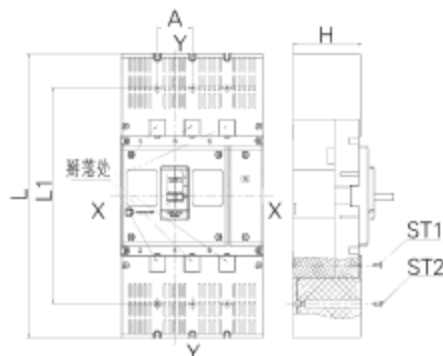

产品型号 CDM3S-	产品型号 CDM3LS-	L	L1	A	H	ST1	ST2
63/125 C/S	-	250	178	25	58	ST 2.6×10	ST 2.6×10
63/125 F	-	250	178	25	70.5	ST 2.6×10	ST 2.6×10
125b S	-	270	204	30	68.5	ST 2.9×10	ST 2.9×10
125b F	125 S/F	270	204	30	66.5	ST 2.9×10	ST 2.9×10
160/250 S	-	298	217	35	70	ST 2.9×10	ST 2.9×10
160/250 F/N	160/250 S/F	298	217	35	87	ST 2.9×10	ST 2.9×10
400 F/N	400 F/N	477	365	48	99	ST 2.9×10	ST 2.9×10
630 F	-	477	365	58	101	ST 2.9×10	ST 2.9×10
630b F/N	-	477	365	58	101	ST 2.9×10	ST 2.9×10
800 F/N	630/800 F/N	500	388	70	112	ST 3.5×10	ST 2.9×10
1250F/N	-	4172	-	70	103	-	-

- 注: 1. 63L和125L端子罩附件中的螺丝无需使用  
2. CDM3s-1250安装长端子罩, 不需要螺钉固定  
3. 63-800壳架3P/4P均可安装, 1250壳架仅3P可安装



注意：

1.如需安装手动或电动操作机构，请务必将需掰落位置去除。

2.X-X表示基座中心轴，Y-Y表示操作手柄中心轴（下同）

### ● 安装步骤

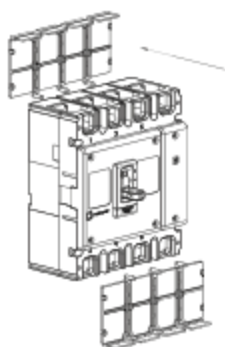

第1步 如图示方向  
插入底板

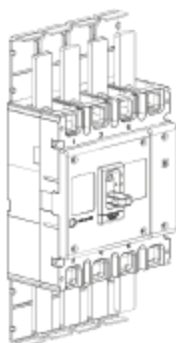

第2步 客户接线

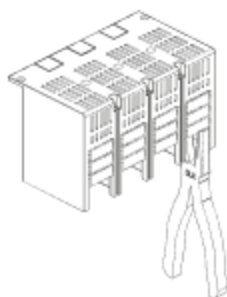

第3步 根据使用需求，  
用尖嘴钳将端子罩向内部  
掰落

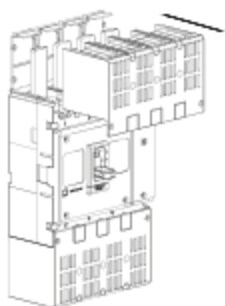

第4步 图示方向插  
入长端子罩

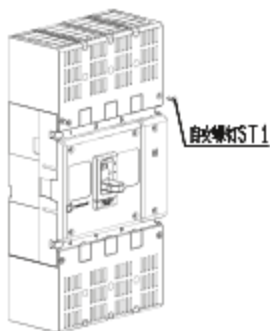

第5步 用自攻螺钉ST1  
将端子罩与中盖锁紧

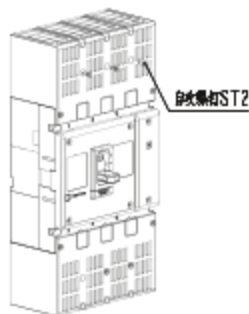

第6步 用自攻螺钉ST2  
将端子罩与底板锁紧



注意：端子罩所有需要掰落地方，均请向端子罩内侧掰落。

## 1.2短端子罩

### ●安装尺寸

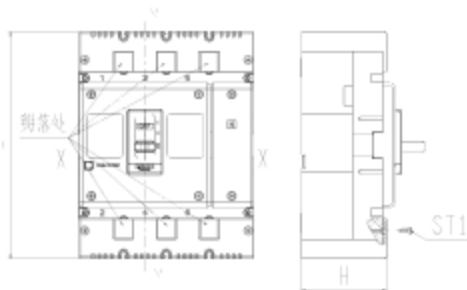

- 注：1.3P/4P均可安装  
2.CDM3s-1250安装短端子罩，不需要螺钉固定

**!** 注意：如需安装手动或电动操作机构，请务必将需剥离位置去除。

### ●安装步骤

请参照长端子罩2~5安装步骤

## 1.3零飞弧罩（短端子罩与消弧组件组合）。

### ●安装步骤

1)分体式：适用于CDM3S-160F/250F/400F/630F/630bF/800F，CDM3LS-160F/250F/400F/630F/800F型号产品。

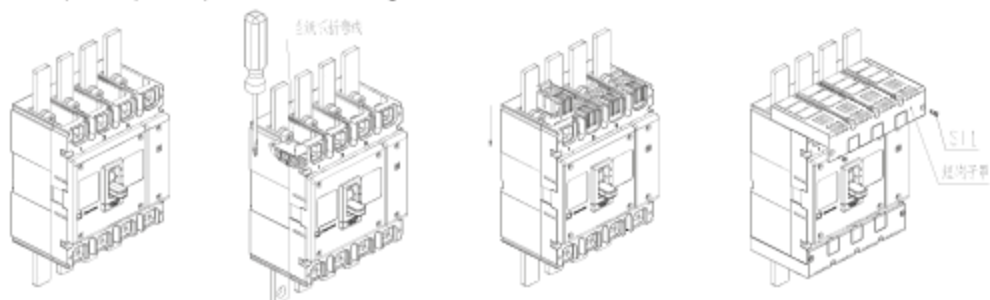

第1步 客户接线

第2步 用一字螺丝刀将白纸板沿折线弯曲90°

第3步 将消弧组件沿图示方向推入卡住中盖

第4步 插入短端子罩，锁紧螺钉ST1

2)一体式：适用于CDM3S-125bF，CDM3LS-125F型号产品。

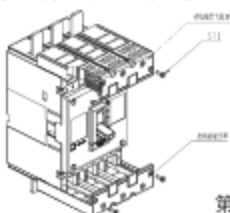

第3步 插入零飞弧组件，锁紧螺钉ST1

**!** 注意：

- 1.一体式零飞弧安装1~2步骤，请参照分体式安装1~2步骤；
- 2.请务必完成第2步白纸板折弯后再进行后续操作；
- 3.安装完毕后，运行前请务必安装相间隔板。

产品型号 CDM3S-	产品型号 CDM3LS-	L	H	ST1
63/125 C/S	-	150	58	ST 2.6×10
63/125 F	-	150	70.5	ST 2.6×10
125b S	-	169	68.5	ST 2.9×10
125b F	125 S/F		86.5	ST 2.9×10
160/250 S	-	187	70	ST 2.9×10
160/250 F/N	160/250 S/F		87	ST 2.9×10
400 F/N	400 F/N	281	99	ST 2.9×10
630 F	-		101	ST 2.9×10
630b F/N	-	281	101	ST 2.9×10
800 F/N	630/800 F/N	304	112	ST 3.5×10
1250 F/N	-	296	103	/

以上内容仅为本文档的试下载部分，为可阅读页数的一半内容。如要下载或阅读全文，请访问：<https://d.book118.com/486224121214010155>