

Haier



洗衣机 使用说明书

型号
EG100HMATE62S



- 本说明书为通用手册
- 本公司保留说明书解释权
- 产品外观请以实物为准
- 阅后请与发票一并妥善保存
- 如遇产品技术或软件升级，恕不另行通知
- 本产品只适合在中国大陆销售和使用

1. 产品介绍	1
1.1. 产品部件	1
1.1.1. 正面	1
1.1.2. 背面	1
1.1.3. 附件	2
1.2. 技术规格	2
1.2.1. 技术数据	2
1.2.2. 产品尺寸及安装要求	3
2. 使用说明	5
2.1. 安全注意事项	5
2.1.1. 图示说明	5
2.1.2. 警告类	5
2.1.3. 注意类	5
2.2. 洗衣机安装	6
2.2.1. 包装运输部件的拆卸	6
2.2.2. 底脚的调节	7
2.2.3. 连接进水管	8
2.2.4. 放置排水管	12
2.2.5. 粘贴吸音海绵	13
2.3. 洗涤注意事项	14
2.3.1. 不可洗涤和烘干的衣物	14
2.3.2. 不可以烘干的衣物	15
2.3.3. 检查待洗衣物	16
2.3.4. 衣物分类洗涤	17
2.3.5. 重污衣物预处理	20
2.3.6. 衣物洗涤重量参考	22
2.4. 洗衣操作	23
2.4.1. 基本操作步骤	23
2.4.2. 控制面板	24
2.4.3. 显示屏	25
2.4.4. 程序指南	26
2.4.5. 空气洗护理	27
2.4.6. 附加功能	27
2.4.7. 洗涤剂、柔顺剂的使用	28
2.5. 清洁保养	29
2.5.1. 排水过滤器	29
2.5.2. 分配器盒	33
2.5.3. 进水阀接头过滤网	33

2.5.4. 箱体、内筒.....	36
3. 售后服务.....	38
3.1. 疑问解答.....	38
3.1.1. 故障排除.....	38
3.1.2. 显示代码及处理方法.....	40
3.1.3. 应急开门操作.....	40
3.2. 有害物质.....	41
3.2.1. 有害物质名称与含量.....	41
3.3. 保修说明.....	42
3.3.1. 洗衣机保修说明.....	42

1. 产品介绍

1.1. 产品部件

1.1.1. 正面

洗衣机各部分构件名称（正面）

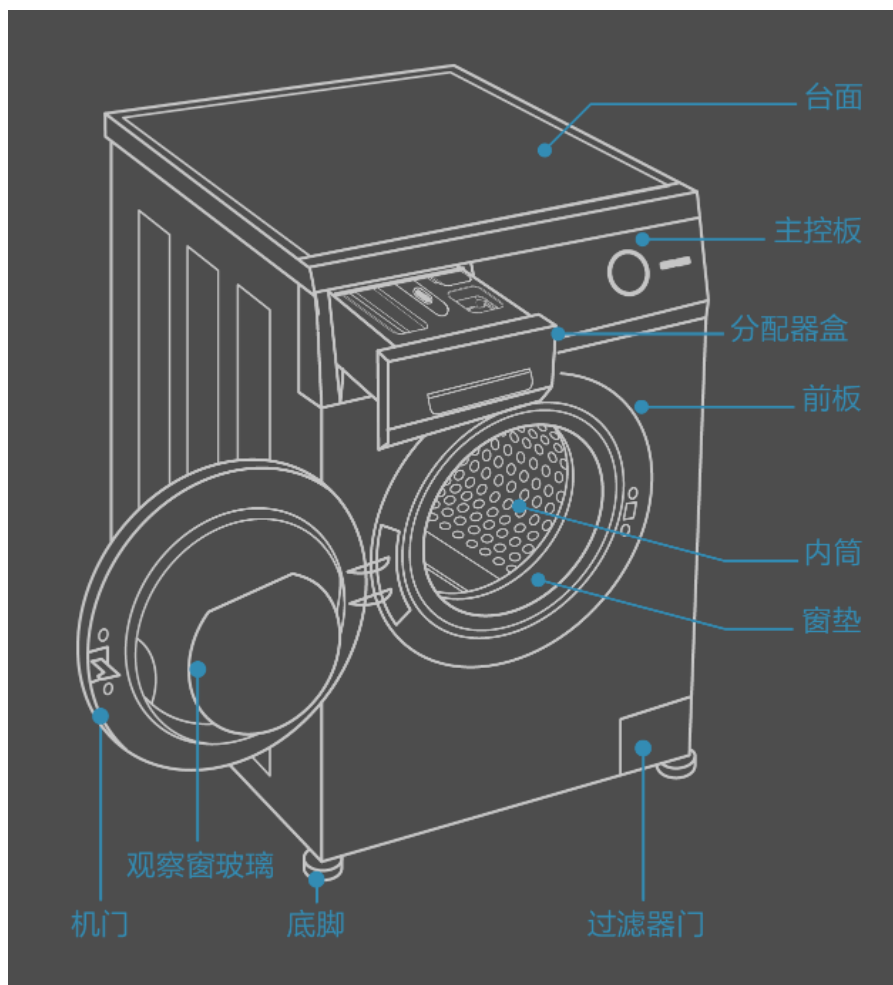

△注意 本说明书中所有的图片均为示意图，您所得到的产品外观、颜色及功能部件可能与图片不一致，请以实际产品为准。

1.1.2. 背面

洗衣机各部分构件名称（背面）

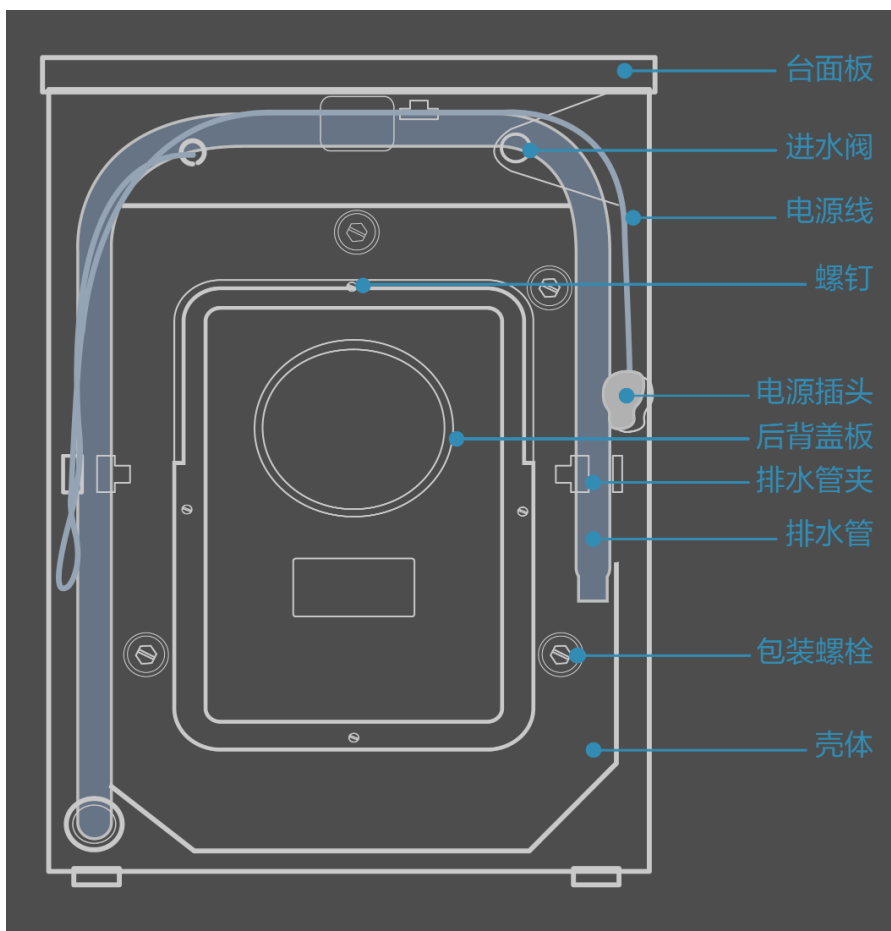

1.1.3. 附件
附件



△注意 附件进水管总成、防溅堵、排水管支架、转接头放置于包装底座上。

1.2. 技术规格

1.2.1. 技术数据

技术数据

型号	EG100HMATE62S
电源	220V~/50Hz

进水水压	(0.03-1.0)MPa
额定洗涤容量	10kg
额定脱水容量	10kg
额定烘干容量	6kg
甩干转速	1000转/分
洗涤噪音	59dB (A计权)
脱水噪音	70dB (A计权)
能效等级	1级

注：本产品技术数据如有变更，恕不另行通知，请以产品实物为准。

产品执行标准

- Q/0212HRE 007 《家用电动洗衣机》
- GB 4706.1 《家用和类似用途电器的安全 第1部分：通用要求》
- GB 4706.24 《家用和类似用途电器的安全 洗衣机的特殊要求》
- GB 4706.20 《家用和类似用途电器的安全 滚筒式干衣机的特殊要求》
- 本产品属于I类电器，请您使用时注意用电安全
- 使用前请仔细阅读本说明书
- 本公司保留说明书解释权
- 产品外观请以实物为准
- 如遇产品技术或软件升级，恕不另行通知
- 本产品只适合在中国大陆销售和使用

1.2.2. 产品尺寸及安装要求

产品尺寸 (示意图)

产品尺寸	W	595mm
	H	850mm
	D	566mm
	D1	627mm
	D2	1107mm

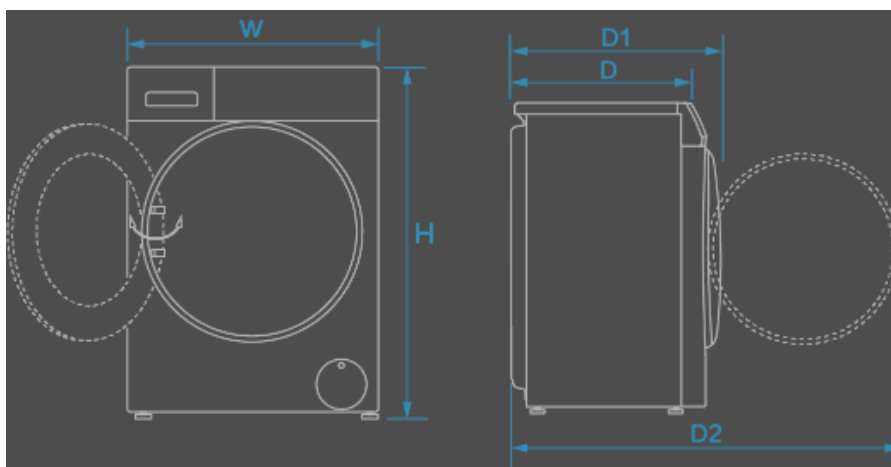

△注意 尺寸D为机器最后端到主控板上沿最前端（侧视图）最大的深度尺寸。

安装要求 (示意图)

安装要求	上方	20mm以上
------	----	--------

	左侧	15mm以上
	右侧	15mm以上
	后方	30mm以上

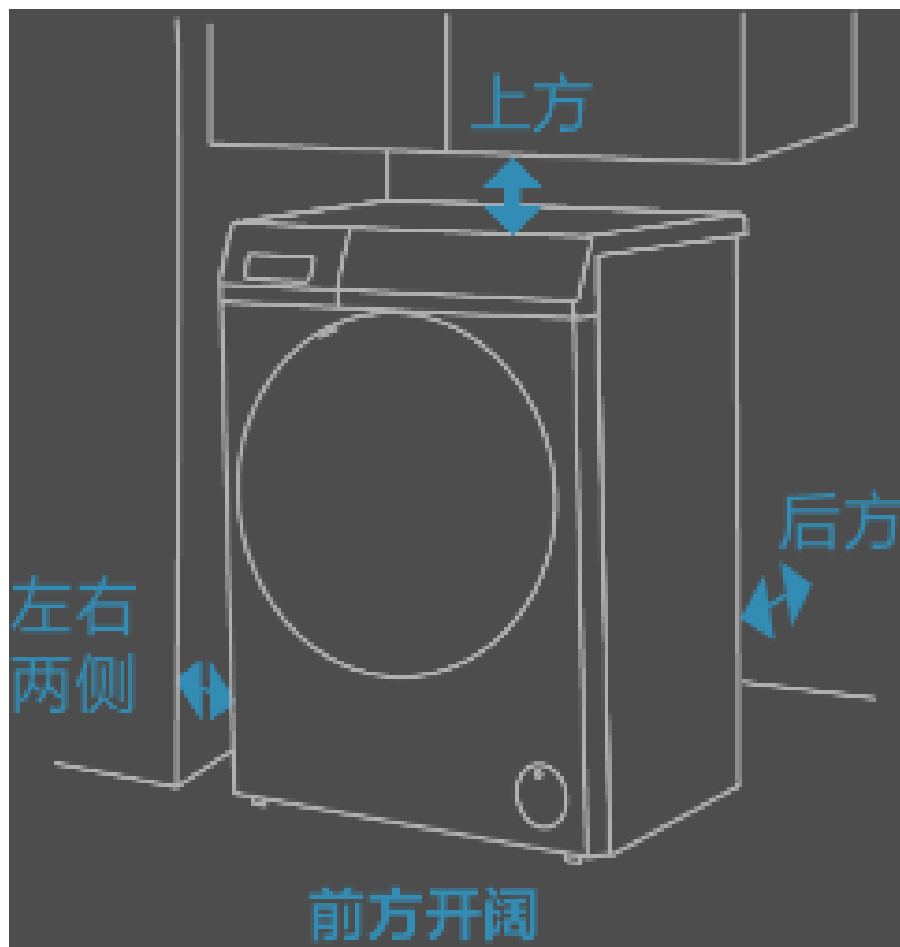

2. 使用说明

2.1. 安全注意事项

2.1.1. 图示说明

图示说明

本产品属于I类电器，请您使用时注意用电安全。











为了您能更好的使用本产品，防止人身伤害及物品损坏事故，请重点关注安全注意事项内容，并运用生活常识谨慎操作。对因使用不当造成的损失，本公司不承担相关责任。

请务必仔细阅读并遵守本说明书中有以下标志符号的内容。







	提示必须执行的事项		提示有可能发生火灾
	提示禁止操作事项		提示有可能会触电

2.1.2. 警告类





1. 电气要求

-  请使用220V/50Hz交流电源，应有规格适宜的保险丝等过载保护装置，电表、电线、插座应能承受10A以上的电流，并进行可靠接地。
-  电源插座应安装在可触及的范围内，若位置不方便插拔时，需安装一个带有双极断开开关的插座。
-  电源必须使用独立插座，插座中的零线、火线、地线应接线正确且可靠。插座必须为国家认证的合格产品。
-  插座的接地线端一定要可靠接地，且远离水管及燃气管道。若洗衣机插座安全测电有问题的，请由具备资质的专业人员排查整改，避免造成产品损坏、触电等重大问题。
-  安装时、安装后应检查电源线是否被卡夹、挤压或损坏。如电源软线、插头损坏，需由制造商专业人员更换。
-  任何情况下禁止拆除或改装电源插头的接地插脚。
-  请勿使用插线板或插头转接头。
-  禁止随意弯曲、损伤、加工、挤夹、拧捻、拉扯、捆扎电源线及插头，不在电源线上放置重物。
-  有煤气等易燃气体泄漏时，应立即关闭气体泄漏的阀门，然后打开门窗，不要插拔洗衣机等电器的电源插头。
-  禁止用潮湿的手接触、插拔电源插头，以防触电。不要通过拽拉电源线来拔下洗衣机插头。
-  电源线插头应完全插入插座孔中，保持与插座牢固接触并定期清理灰尘，否则可能导致绝缘不良及火灾。

2. 放置场景要求

-  禁止将洗衣机放置在露天或潮湿的环境中，以免引发触电、起火等事故。
-  请勿在靠近沼气池等含有易燃易爆气体或液体的环境使用洗衣机。
-  洗衣机周围空气中不要存在煤尘或面粉。
-  请勿在洗衣机上放置燃着的蜡烛、香烟、蚊香等火源或电吹风等发热源。
-  请确保洗衣机安装位置通风顺畅。不要将洗衣机安装在编织毯上，如地毯和地垫。
-  不允许在洗衣机下方垫置木头、硬纸板或类似材料来矫正地板的不平整。







3. 使用要求

-  机门设有自锁保险装置，当洗衣机处于安全状态（水位低于观察窗下沿一定距离，筒内温度低于55℃，内筒不转）时，方可对机门进行解锁操作，不要强行开门，以免损坏机门或烫伤。
-  机器运行时，不要打开分配器盒，否则洗涤剂溶液可能会溅出来，接触到眼睛和皮肤。
-  请避免硬物撞击玻璃部件，以防止玻璃碎裂而导致受伤。
-  不要坐在或靠在打开的门体上，机器可能会翻倒。
-  请勿自行拆卸、修理或改装洗衣机，请联系本公司售后服务部门进行维修，只可使用原装配件。

4. 洗涤物要求

-  禁止洗涤、烘干染有挥发性或可燃性物质（如稀释剂、汽油）的衣物。

5. 儿童、特殊人群注意事项

-  包装材料可能对儿童造成伤害，请将所有包装材料（如塑料袋、包装泡沫、纸板箱等）放在儿童不易接触的地方。
-  严禁将婴儿、宠物等放入筒内，以防发生窒息、死亡等安全事故。
-  禁止并预防宠物及儿童靠近洗衣机、玩耍、操作使用本产品或接触洗衣机控制面板及可开合的部位如门、分配器盒等。
-  禁止并预防儿童玩耍洗衣机小部件，以防吸入细小部件，导致窒息、死亡等安全事故。
-  洗衣机附近请勿放置儿童容易攀爬的板凳或类似物品。
-  具有身体、感官或精神障碍的人士或者缺乏经验的人士，必须在有人指导的情况下使用，并使其了解到使用不当造成的后果。

2.1.3. 注意类

1. 放置场景要求

-  蟑螂或其它昆虫可能引起机器损坏，请注意保持机器及周边环境卫生。

以上内容仅为本文档的试下载部分，为可阅读页数的一半内容。如要下载或阅读全文，请访问：<https://d.book118.com/738032103041006115>