



低功耗超宽带射 频接收机前端电 路的研究与设计

汇报人：

2024-01-18



目录

- 引言
- 超宽带射频接收机前端电路概述
- 低功耗超宽带射频接收机前端电路设计
- 实验结果与分析
- 论文创新点与贡献
- 结论





01

引言





研究背景与意义

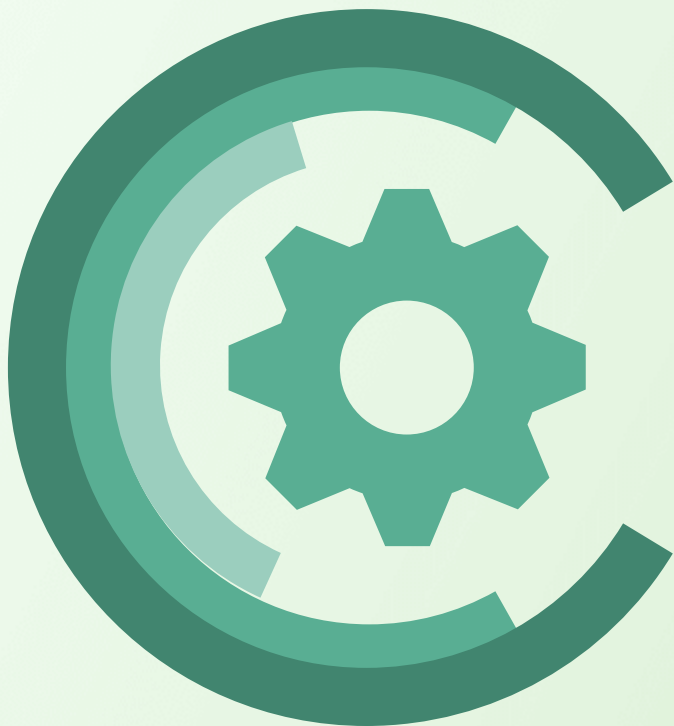

无线通信需求增长

随着物联网、5G等技术的快速发展，无线通信设备数量激增，对低功耗、高性能的射频接收机前端电路需求迫切。

射频接收机前端电路的重要性

射频接收机前端电路是无线通信系统中的关键部分，直接影响接收机的性能，如灵敏度、选择性、动态范围等。

低功耗设计的挑战与意义

低功耗设计对于延长无线通信设备的续航时间、减小设备体积和重量具有重要意义，但同时也面临着性能与功耗之间的权衡挑战。



国内外研究现状及发展趋势

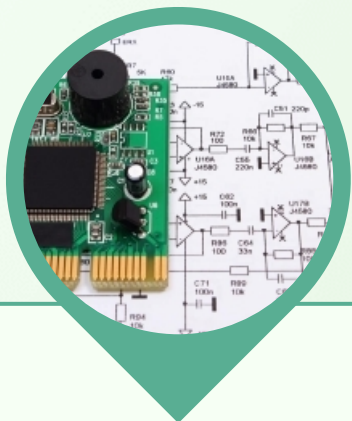

国外研究现状

国外在射频接收机前端电路的低功耗设计方面起步较早，已经取得了显著的研究成果，如采用先进的低功耗工艺技术、创新性的电路拓扑结构等。

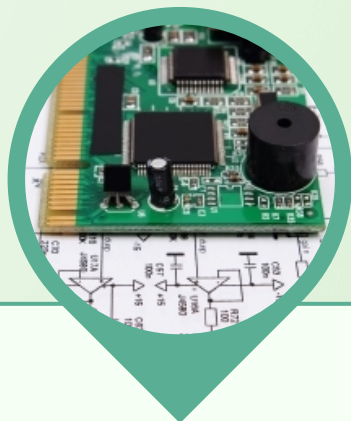

国内研究现状

国内在射频接收机前端电路的低功耗设计方面也在积极追赶，近年来取得了不少进展，但总体上与国外先进水平仍存在一定差距。

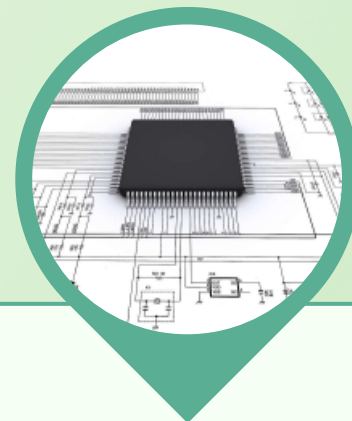

发展趋势

未来射频接收机前端电路的低功耗设计将继续朝着更高性能、更低功耗的方向发展，同时还将注重与其他技术的融合，如人工智能、光通信等。



论文研究目的和内容

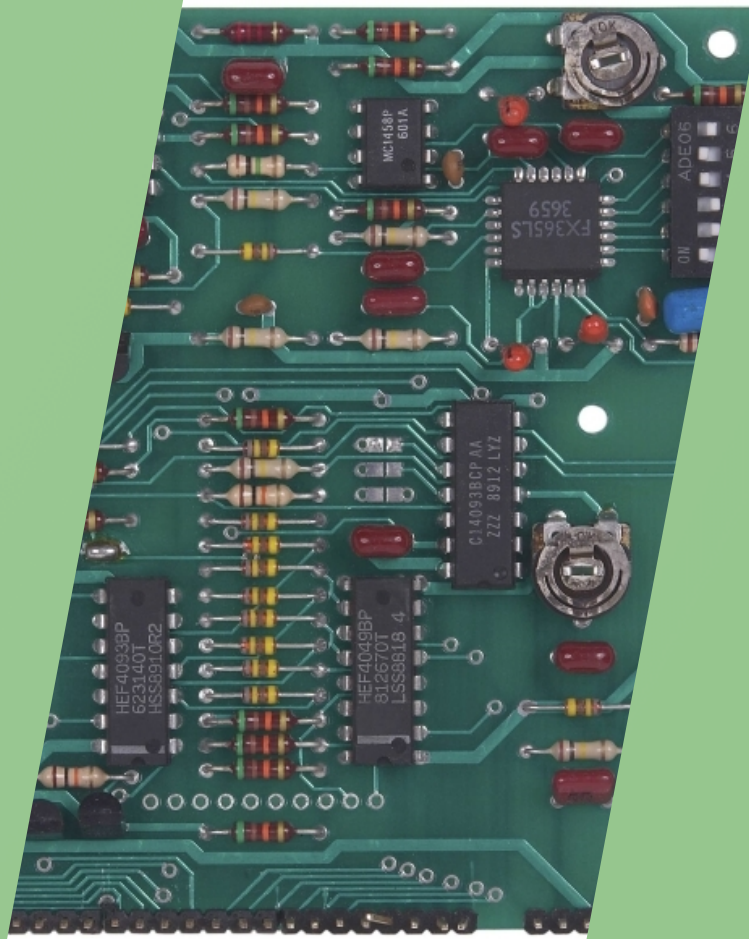

研究目的

本文旨在研究和设计一种低功耗、高性能的超宽带射频接收机前端电路，以满足无线通信设备对高性能、长续航时间的需求。

研究内容

首先分析超宽带射频接收机前端电路的基本原理和性能指标；其次研究低功耗设计技术和方法；然后设计并实现一种基于先进工艺技术的低功耗超宽带射频接收机前端电路；最后对所设计的电路进行仿真和实验验证，评估其性能。





02

超宽带射频接收机前端电路概述



超宽带技术原理及特点

超宽带技术原理

超宽带 (UWB) 技术是一种无线通信技术，利用极窄的脉冲信号进行数据传输，具有极高的带宽和传输速率。其原理是通过发送纳秒至微秒级的极窄脉冲来传输数据，实现高速、低功耗和精确的定位与通信。

超宽带技术特点

超宽带技术具有以下几个显著特点

高带宽

UWB信号的带宽非常宽，通常达到数GHz，使得它能够传输大量数据。

低功耗

由于UWB信号采用极窄的脉冲，其功耗非常低，有利于实现长时间工作和便携式应用。

高精度定位

UWB信号具有极高的时间分辨率和多径分辨能力，可用于实现厘米级的高精度室内定位。

抗干扰能力强

UWB信号采用扩频通信原理，具有较强的抗干扰能力和多用户接入能力。



射频接收机前端电路组成与功能

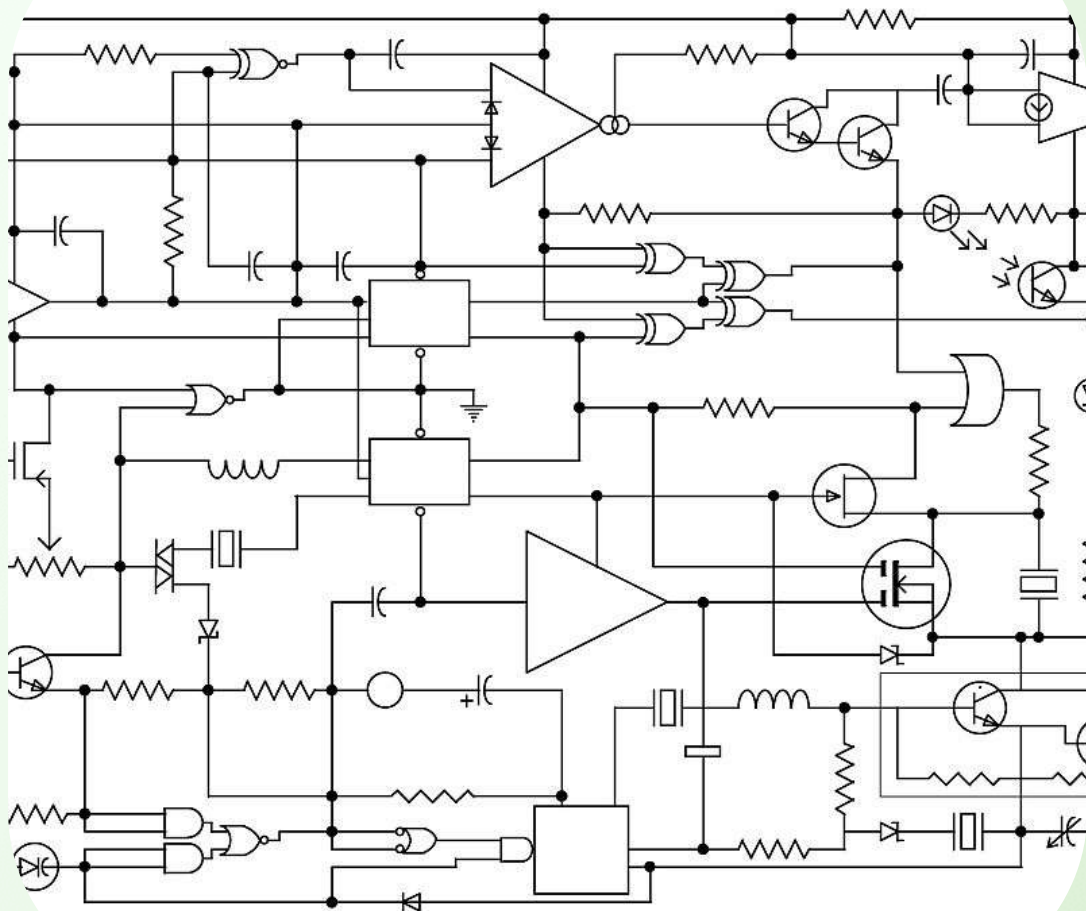

射频接收机前端电路组成

射频接收机前端电路主要包括天线、滤波器、低噪声放大器（LNA）、混频器和本地振荡器等部分。

射频接收机前端电路功能

前端电路的主要功能是将接收到的射频信号进行放大、滤波和下变频处理，以便后续的数字信号处理部分进行处理。具体功能包括

天线

接收空间中的电磁波信号，并将其转换为电信号。



射频接收机前端电路组成与功能

滤波器

滤除带外干扰和噪声，保证信号的纯净度。

混频器

将接收到的射频信号与本地振荡器产生的信号进行混频，实现信号的下变频。

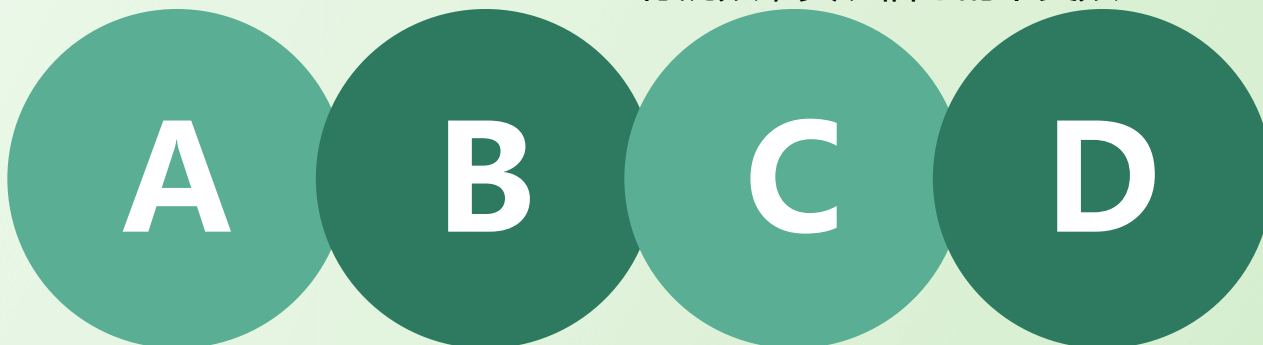

低噪声放大器 (LNA)

对接收到的微弱信号进行放大，同时保持较低的噪声系数，以提高接收机的灵敏度。

本地振荡器

产生稳定的本地振荡信号，用于混频器的下变频操作。



低功耗设计原则和方法

低功耗设计原则

在进行低功耗设计时，需要遵循以下几个原则

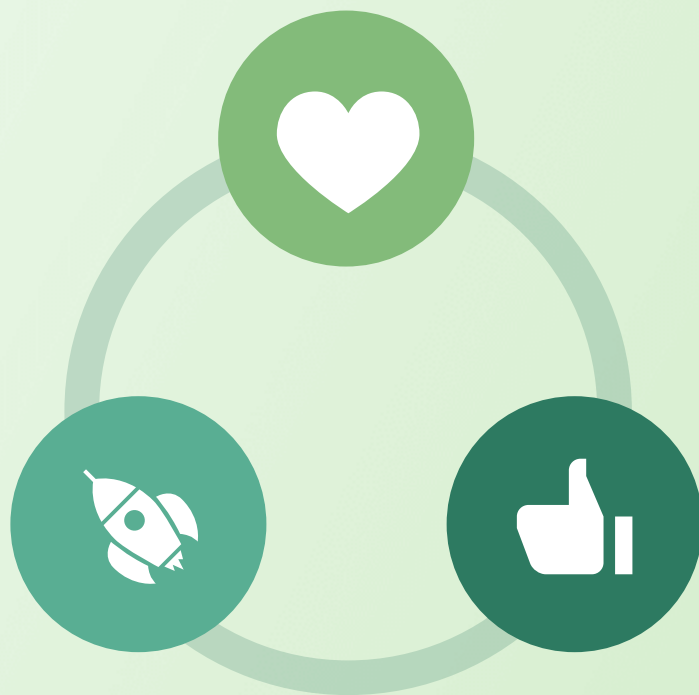

优化电路结构

通过简化电路结构、减少元器件数量和降低工作电压等方式来降低功耗。

选择低功耗器件

选用具有低功耗特性的器件，如低功耗运算放大器、低功耗比较器等。



低功耗设计原则和方法

01

合理分配功耗

根据各模块的功能和性能要求，合理分配功耗预算，避免不必要的功耗浪费。

02

低功耗设计方法

针对超宽带射频接收机前端电路的低功耗设计，可以采用以下方法

03

采用低功耗电路设计技术

如电流复用技术、动态电压调整技术等，以降低电路的静态功耗和动态功耗。



低功耗设计原则和方法



优化电源管理策略

通过合理的电源管理策略，如采用睡眠模式、降低工作频率等，降低电路的整体功耗。

利用先进的工艺技术

采用先进的CMOS工艺技术，提高电路的集成度和性能，同时降低功耗。



03

低功耗超宽带射频接收机 前端电路设计





总体设计方案与架构选择

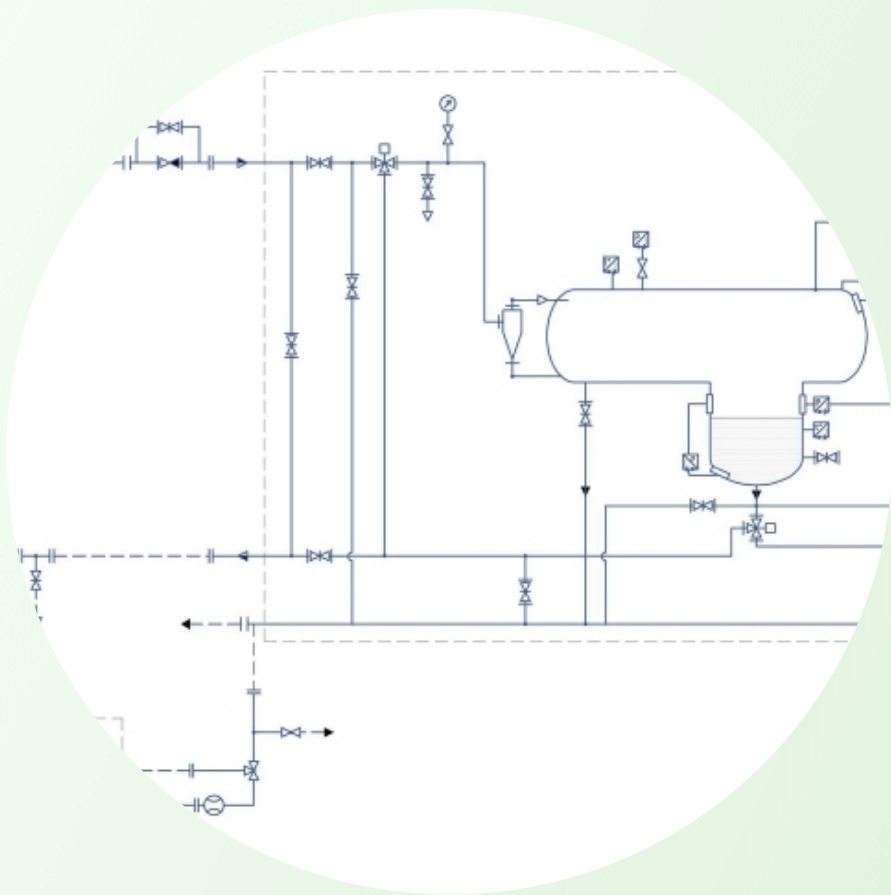

系统架构

选择直接变频或零中频架构，以简化电路设计和降低功耗。

低功耗设计

通过优化电源管理、降低工作电压和电流等方式实现低功耗。

超宽带覆盖

设计覆盖多个频段的接收机前端，以满足不同应用场景的需求。

以上内容仅为本文档的试下载部分，为可阅读页数的一半内容。如要下载或阅读全文，请访问：
<https://d.book118.com/805004244134011221>